

KOSTUM

PORTAILS | CLÔTURES | GARDE-CORPS



Créateur d'espaces de vie extérieurs

KOSTUM 
PORTAILS | CLÔTURES | GARDE-CORPS

Edito

À tous les jardins...

Bien vivre dehors, c'est d'abord aménager son espace extérieur dans un esprit qui vous ressemble avec des couleurs, des ambiances et des décors qui vous parlent.

Un jardin facile à vivre c'est aussi un espace bien délimité. Nos portails, clôtures, palissades et garde-corps de terrasse sécurisent les contours de votre propriété, préservent votre intimité et embellissent vos espaces.

Au-delà du produit, Kostum répond à tous les arts de vivre dehors. L'accès à votre propriété se doit d'être confortable et adaptée à plusieurs scénaris : véhicule, piéton, livreurs, invités...

Kostum habille tous les jardins : petits, grands, secrets, animés, conviviaux. Nous tenons compte de la couleur de vos menuiseries, des spécificités de votre terrain et de vos envies : il y aura toujours un Kostum taillé sur mesure pour vous !

Pour la petite histoire, Kostum est une marque haut de gamme de l'entreprise Cadiou industrie, installée à la pointe de la Bretagne depuis plus de 50 ans. Menuisiers de génération en génération, Kostum réalise votre projet avec passion : des techniciens spécialistes étudient votre projet puis votre produit est fabriqué à la main par un menuisier confirmé qui maîtrise l'art du beau geste à la main et la ferronnerie d'art.

Pensés pour la vie, nos produits Kostum vous accompagnent longtemps. Nous avons fait le choix de travailler avec l'aluminium car c'est un matériau qui dure dans le temps.

Et pour une pose millimétrée, nous vous mettons en relation avec un partenaire Kostum à l'écoute de vos envies, de vos besoins et de vos usages.

Bonne lecture !

Emmanuelle Cadiou

Présidente

Sommaire

Découvrez Kostum

L'histoire de la Maison Cadiou	6
Pourquoi choisir Kostum ?	9
Fabrication et qualité	10
Les garanties	12
Le nuancier Kostum	14
Les tons bois	16
Présentation des collections	18

Les portails

31

Collection Archy	32
Collection Bel'M	46
Collection Cosy	54
Concept Fresk	90
Collection Céklo	106
Collection Trady	112

Les clôtures

130

Collection Archy	132
Collection Cosy	134
Concept Fresk	152
Collection Trady	162
Clastras	160

Le jardin

164

Habillages climatiseurs et poubelles	166
Habillages de façades, spots, jardinières	168
Le poteau Electro, Ekey et boîte à colis	170

Les portails

31



Les clôtures

130



Le jardin

164



Les garde-corps 172



La technique 194

Garde-corps & pare-vues 172

Garde-corps vitrés	174
Barrière de piscine	178
Garde-corps barreaudés	180
Garde-corps avec décors	184
Clôtures séparatives	188
Pare-vents	190
Pare-vues	192

La technique 194

Motorisation	196
Vidéophones et interphones	205
Anatomie des portails battants	208
Anatomie des portails coulissants	210
Types d'ouvertures	212
Boîtes aux lettres et totems	217
Anatomie des clôtures	218
Les poteaux	220
Anatomie des garde-corps	222

La collection complète 226

Les modèles	227
Les décors	242

Cadiou...

50 ans de savoir-faire

L'entreprise Cadiou est nichée entre Terre et Mer, à deux pas du village de Locronan. C'est à cet endroit que 700 collaborateurs conçoivent et confectionnent chaque jour des portails, clôtures et garde-corps sur-mesure, adaptés aux contraintes de votre environnement.

Alliant tradition et innovation, toute l'équipe Cadiou s'engage à la création de solutions design et durables, avec la règle d'une fabrication artisanale à la main. L'objectif : concevoir des produits résistants, beaux et en harmonie avec votre maison.

L'ambition, la bienveillance et le souci du travail bien fait nous animent. Ces valeurs sont ancrées dans nos gènes. Nous puisons cette force dans nos racines bretonnes et nous l'utilisons pour vous offrir une gamme unique d'aménagements extérieurs.

Aujourd'hui, N°1 du portail en France

Né à Locronan le 22 août 1949, fils de menuisier, Ronan Cadiou est « tombé dans la soupe de l'entrepreneuriat quand il était petit ». À 16 ans, il délaisse alors ses manuels pour travailler dans l'atelier et trouve sa voie !

À 23 ans, marié et père de famille, Ronan Cadiou reprend l'entreprise paternelle et l'installe dans les locaux d'une ancienne école du bourg de Locronan. Son entreprise compte alors 8 collaborateurs, ses clients sont des architectes et des particuliers.

En 2007, il transmet le flambeau de l'entreprise familiale à sa fille Emmanuelle. À travers ses produits, Cadiou véhicule désormais les codes du mode de vie outdoor et lance une nouvelle gamme garde-corps aluminium. L'entreprise se développe, se structure, mais garde son savoir-faire traditionnel autour duquel s'organise un véritable processus industriel.

50 ans après le début de l'aventure familiale, le succès continue. porté par une fabrication française, en Bretagne, et des produits assemblés à la main avec soin par des menuisiers expérimentés.

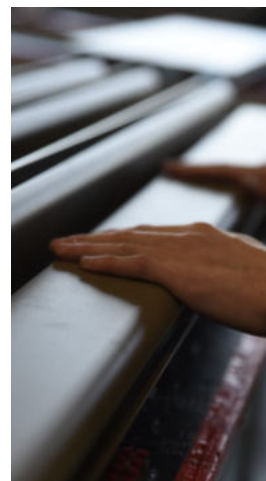



"Plus que jamais, votre jardin nous inspire. Nous avons à coeur d'en faire votre cocon de sérénité, une bulle de sécurité, un oasis dans lequel vous pourrez vous ressourcer. Votre extérieur est un prolongement de votre maison et mérite autant de soin que votre intérieur. C'est un lieu de vie et de convivialité, et surtout de détente. Portail, clôture, aménagement extérieur, garde-corps..."

Laissez-vous guider à travers ce carnet d'inspiration pour découvrir toutes nos solutions !"

Emmanuelle Cadiou



Pourquoi choisir Kostum ?

Une démarche responsable et engagée

Parce que chaque jour contribue à construire l'avenir, nous abordons chaque projet avec un engagement responsable. De la conception à la fin de vie de nos produits, nous anticipons notre impact sur l'environnement et travaillons à donner un sens à chaque achat.

Et cela passe d'abord par le respect de notre environnement et de nos collaborateurs. Formés au sein de notre atelier, nous recrutons sans CV et accompagnons chaque menuisier à la maîtrise de notre savoir-faire traditionnel.

Assemblés à la main dans nos ateliers de Locronan, nos portails sont conçus dans un matériau robuste et recyclable à l'infini - l'aluminium.

Engagés au quotidien, nous avons adopté une politique de réduction et de valorisation des déchets à toutes les étapes de production.

Un partenariat solide avec nos installateurs

Nous sommes à vos côtés tout au long de la vie de votre produit. Votre installateur Kostum vous accompagne dans le choix de votre projet et de la meilleure solution. Il vous assistera également en cas de défaut de fonctionnement ou de dégradation de votre portail, clôture ou garde-corps.

En circuit court, notre flotte de 40 camions Kostum assure une livraison rapide et efficace chez nos partenaires installateurs. Une fois chez vous, ils prennent en charge la pose de votre produit avec le plus grand soin pour une installation de qualité.

Le service après-vente Kostum est également à votre écoute pour toute demande de pièce de réparation pendant toute la durée de garantie de votre produit, à compter de la date de fabrication.

Des produits réparables et durables

Nous sommes fiers de concevoir des produits durables, démontables et réparables. Notre responsabilité ne s'arrête pas à la fabrication et à la livraison de votre produit, mais s'étend également à son entretien et à sa réparation. Sur simple présentation du numéro de commande, votre installateur Kostum s'engage à effectuer un diagnostic, à établir un devis et à planifier l'intervention nécessaire pour réparer votre produit.

Votre installateur reste votre interlocuteur principal tout au long de la vie de votre produit, mais si jamais cela n'est pas possible, Kostum prend le relais. Nous gardons une traçabilité complète du produit fabriqué, ce qui nous permet de vous orienter vers un interlocuteur dédié en cas de besoin.

Vous pouvez également faire évoluer les produits Kostum en installant un moteur ou un décor plusieurs années après !

Des produits de qualité,
conçus pour durer,
**avec une
garantie 25 ans**



Cadiou
MATHIEU



Une installation et une pose aux petits soins

Entre nos ateliers et vos jardins, il existe une étape charnière dans la vie de nos produits: leur installation. Il faut la juste mesure, le conseil assuré et l'expertise pour que nos beaux Kostum se marient à votre jolie maison.

C'est pourquoi, nos partenaires installateurs ont été formés à nos méthodes de pose. Ils connaissent nos produits par cœur et sont capables de proposer la bonne solution, technique et esthétique, pour ajuster votre Kostum à la perfection.

Un réseau de plus de

600
installateurs
qualifiés et expérimentés

en France, en Suisse,
en Italie, en Belgique, au Luxembourg
et en Angleterre.

La garantie d'une

pose
optimale

de nos produits pour qu'ils
offrent le meilleur
de leurs performances.

Des garanties d'excellence

FABRICATION

Garantie 25 ans

Kostum s'engage à vous offrir des produits de qualité. Nos produits en aluminium sont garantis 25 ans* contre tout vice de fabrication ou déformation anormale. Cette garantie est accordée sous réserve du respect des conditions d'utilisation et d'entretien.

THERMOLAQUAGE

Garantie 25 ans, Classe 2

Pour répondre à la satisfaction client, nous mettons tout en œuvre pour assurer la tenue de la couleur dans le temps afin que nos produits conservent leur esthétique. Le thermolaquage est garanti pour une durée de vie pouvant aller jusqu'à 25 ans. Consultez les conditions de garanties.

GARDE-CORPS

Normes publics et privées

Le garde-corps assure la protection des personnes contre les risques de chutes en bordure de terrasse, de fenêtre ou encore d'un escalier. Les vitrages incorporés dans nos garde-corps sont conformes au DTU 39 et à la norme EN 356 qui garantissent la stabilité résiduelle du vitrage ainsi que la retenue de la personne à l'origine de la casse et permettant ainsi d'éviter sa chute. Nos garde-corps sont tous conformes aux normes pour les domaines publics et privés : NF 01-012, NF 01-013 et NF P 06-111-2/A1.

RESPECT DE LA NORME CE

Pour les portails et les moteurs

Nos portails battants et coulissants, manuels et motorisés sont conçus et fabriqués pour votre sécurité dans le respect de la norme européenne NF EN 13241-1. Nous recommandons de ne pas manœuvrer nos portails ou portillons lors d'épisodes venteux. Des tests d'essais ont été validés par un organisme certifié.

MOTORISATIONS

somfy. Garantie 5 ans

KOSTUM a su tisser et développer un partenariat fort avec SOMFY, acteur majeur dans l'habitat connecté, pour vous proposer des équipements issus d'un savoir-faire et d'une expertise partagée. En choisissant le premier fabricant de portail en partenariat avec Somfy, vous bénéficiez d'une extension de garantie de 2 ans sur l'ensemble des moteurs somfy soit une garantie totale de 5 ans contre 3 ans.

BFT Garantie 2 ans

BFT, partenaire historique de Kostum. Tous les moteurs de la marque BFT sont garantis 2 ans à partir de la date d'achat. L'installation de nos produits est réalisée en respectant les guides de pose du portail et du moteur.

CAME † Garantie 5 ans

Les moteurs Came, marque reconnue pour la qualité de ses moteurs de portail, bénéficient d'une garantie de 5 ans à partir de la date d'achat, pour une utilisation conforme aux guides d'installation.

FAAC AUTOMATISMES ET CONTRÔLES D'ACCÈS Garantie 5 ans

FAAC est une marque de moteurs reconnue dans l'industrie des portails automatiques. Tous leurs moteurs bénéficient d'une garantie de 5 ans à partir de la date d'achat.

KEY AUTOMATION Garantie 2 ans

Key Automation, partenaire de Kostum, garantit ses moteurs pour portails 2 ans à partir de la date d'achat.

* Ces garanties commerciales sont accordées à nos clients installateurs. Ces garanties sont soumises à conditions.

N'hésitez pas à demander à votre installateur de vous communiquer l'intégralité des conditions de garanties pour prendre connaissance de leur contenu, des conditions de mise en œuvre et d'éventuelles exclusions.



UNE FABRICATION
FRANÇAISE
ET SUR-MESURE



UN EFFECTIF MOYEN DE
700 SALARIÉS
ORIENTÉS VERS VOTRE
SATISFACTION

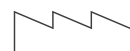

30 000 M²
DE BÂTIMENTS
DE PRODUCTION



UNE CULTURE DE
L'INNOVATION
PERMANENTE



UN BUREAU D'ÉTUDES DE
15 DESSINATEURS
AMÉNAGEMENT EXTÉRIEUR



UNE FLOTTE DE
40 CAMIONS
POUR UNE LIVRAISON SOIGNÉE



UN ENGAGEMENT
**SOCIÉTAL &
ENVIRONNEMENTAL**

Le nuancier Kostum

Les 5 coloris incontournables

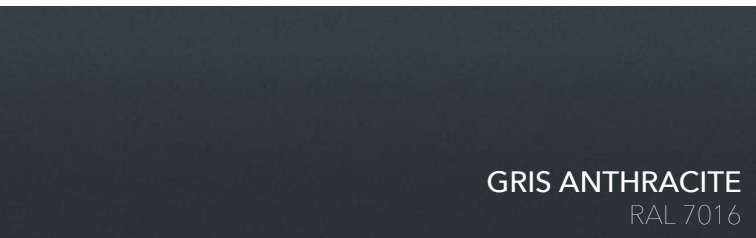

GRIS ANTHRACITE
RAL 7016

C'est un gris très profond, une couleur élégante et intense. Si vous avez un jardin classique, c'est un excellent choix pour le sublimer sans prendre de risques. Intemporel, ce gris anthracite permet également de moderniser un intérieur plus classique. C'est une valeur sûre.

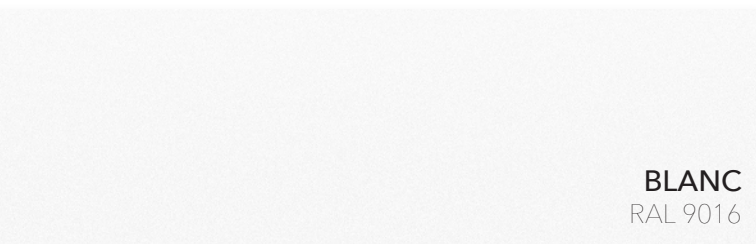

BLANC
RAL 9016

Le blanc est un coloris qui traverse les modes avec élégance et modernité. En raison de son aspect léger et frais, le RAL 9016 est idéal pour sublimer les jardins peu éclairés par la lumière du jour.



NOIR SABLÉ
2100

En plus de sa couleur profonde et raffinée, il possède également un effet pailleté qui apporte une touche d'éclat et de brillance. Ce rendu unique et moderne donne à votre portail un aspect à la fois sobre et contemporain, idéal pour une entrée chic et élégante.

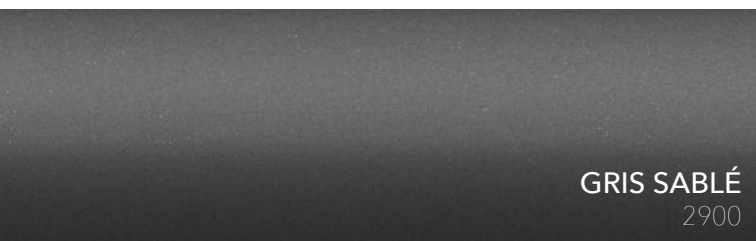

GRIS SABLÉ
2900

Le coloris gris sablé est une option très prisée pour les portails, offrant à la fois un aspect sobre et élégant. Ce ton doux et discret permet de s'harmoniser facilement avec différentes façades et environnements, que ce soit pour une maison contemporaine ou plus traditionnelle.

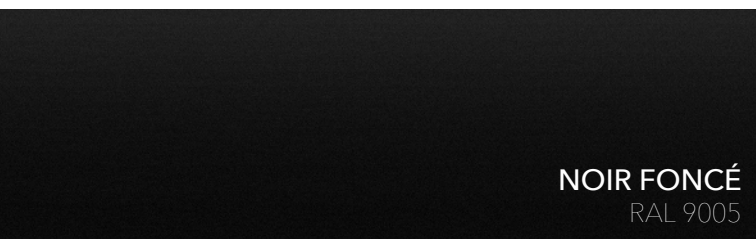

NOIR FONCÉ
RAL 9005

Le noir foncé convient parfaitement aux ambiances minimalistes et industrielles, où les lignes épurées et les matériaux bruts sont mis en valeur. Ce coloris est idéal pour ceux qui recherchent une allure urbaine pour leur propriété, tout en assurant une discrétion et une sobriété qui ne se démoderont pas.

25 coloris au choix sans plus-value pour sublimer votre entrée



Le sur-mesure vous va si bien ! Plus de 300 coloris à découvrir en option (+20%)

Chaque détail compte pour créer une ambiance harmonieuse. Pour cela, nous vous offrons la possibilité de personnaliser votre portail ou votre clôture avec plus de 300 coloris hors standard, pour un projet sur-mesure qui correspond à vos goûts et à l'esthétique de votre maison.

Cette large palette de couleurs vous permettra de créer une véritable harmonie avec vos menuiseries extérieures, et d'apporter une touche personnelle à votre entrée.



LE LAQUAGE CLASSE 2



La poudre agréée de qualité « superdurable » (également appelée classe 2) est une poudre de laquage haute durabilité. Les liants et les pigments utilisés dans ces produits offrent une excellente résistance aux UV et aux intempéries.

Ce laquage permet de diminuer la perte de brillance de 30% par rapport à la valeur initiale et de minimiser le changement de teinte dans le temps. Les liants et les pigments utilisés dans les produits de la classe 2 sont au moins trois fois plus stables aux UV et aux intempéries que la qualité standard classe 1.

CERTIFICATIONS QUALICOAT & QUALIMARINE

La certification Qualimarine assure, quelle que soit l'atmosphère, de la meilleure résistance à la corrosion du marché. Le label Qualilaquage garantit une qualité supérieure des pièces thermolaquées destinées à l'architecture.

Ces deux labels sont certifiés par l'ADAL (Association pour le Développement de l'Aluminium nodisé ou laqué).

OPTION LAQUAGE CLASSE 3



La technologie Interpon D3020 est la dernière génération de revêtements en poudre hyperdurables pour l'architecture. Cette poudre classe 3 est garantie 30 ans. Kostum vous propose en option 2 teintes en classe 3 parmi les teintes les plus vendues du nuancier : 7016 et 9016.

Les 5 ton bois

Pour réchauffer votre extérieur



Le ton bois bouleau est un choix idéal si vous recherchez une esthétique naturelle et chaleureuse pour votre clôture ou votre portail. Ce ton chaud et doux est un choix intemporel qui convient à différents styles de maisons, qu'elles soient modernes ou plus traditionnelles.



Le chêne irlandais est une couleur chaude et naturelle qui apportera une touche d'authenticité à votre extérieur tout en restant élégante. Cette finition de ton bois est idéale pour les personnes qui souhaitent donner une touche de nature à leur maison.



Le chêne doré est une couleur chaleureuse et lumineuse, qui rappelle les teintes naturelles du bois. Il est particulièrement apprécié pour sa capacité à s'harmoniser facilement avec l'environnement naturel. Son aspect doré réchauffera votre extérieur de façon raffinée.

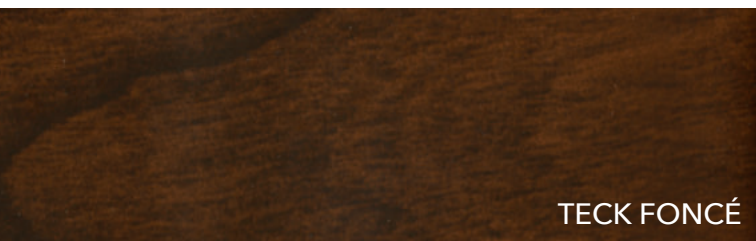

Le teck foncé est un ton bois élégant qui apporte une touche de sophistication et de luxe à votre portail et clôture en aluminium laqué. Avec sa teinte riche et profonde, ce ton bois est idéal pour les maisons de style moderne, design et contemporain.

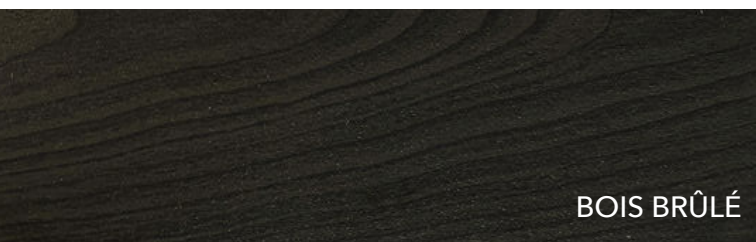

Le ton bois brûlé est une couleur tendance qui apporte une touche d'originalité à votre portail en aluminium. Cette couleur apporte une touche de caractère à votre extérieur et se marie parfaitement avec un aménagement de jardin contemporain.

LIAN

Portail coulissant. Lames persiennes 130 mm.
Lames en aluminium laqué en ton bois bouleau.
Cadre Noir Foncé RAL 9005



Créez le jardin qui vous ressemble

Des possibilités infinies
avec nos collections

Chacune de nos collections est conçue avec soin pour répondre aux demandes des clients les plus exigeants en matière de qualité et de sécurité. Avec nos portails, vous pouvez être certain de faire un choix judicieux pour votre propriété.

- **La collection Archy** : un look design et moderne, inspiré des tendances urbaines.
- **La collection Cosy** : des lignes intemporelles, idéales pour toutes les maisons.
- **La collection Céklo** : une offre simplifiée adaptée à tous les budgets.
- **Le concept Fresk** : le concept de personnalisation pour un jardin harmonieux.
- **La collection Trady** : une ligne inspirée du style fer forgé, pour une touche élégante.

Nos collections ont été conçues pour s'adapter à tous les goûts et à toutes les envies, alors n'hésitez pas à explorer notre gamme pour trouver le portail qui vous conviendra le mieux.



ESUS
Portail battant. Coloris Gris Sablé 2900

Collection
ARCHY



SPAS
Portail battant, coloris Gris Sablé 2900

Collection
COSY

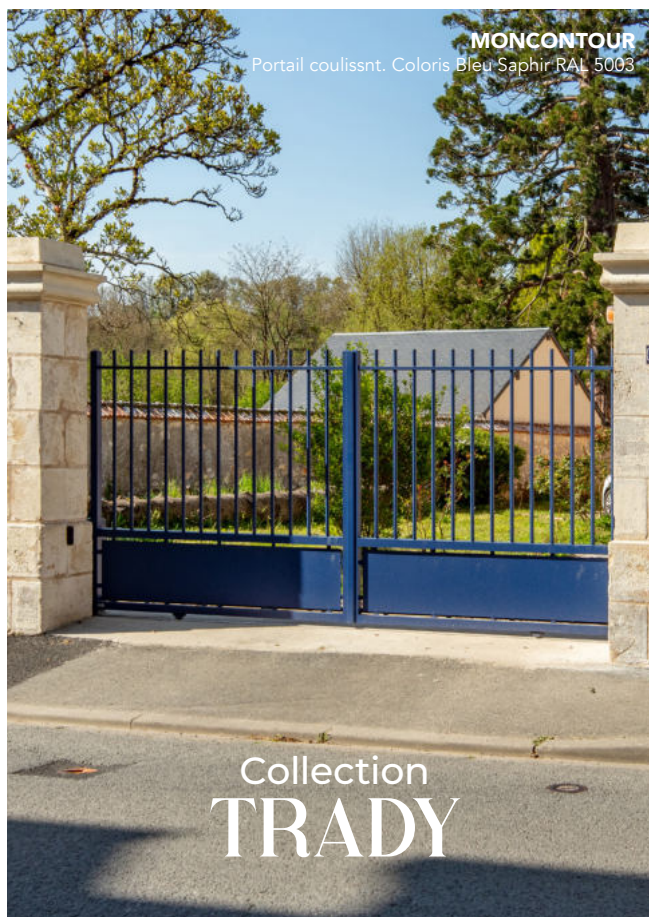

MONCONTOUR
Portail coulissant. Coloris Bleu Saphir RAL 5003

Collection
TRADY

Collection ARCHY

GARANTIE
25
ANS
FABRICATION & LAQUAGE

PLUS DE
300
COLORIS
(SANS PLUS-VALUE)

Cette collection aux lignes pures décline des portails sur-mesure au design minimaliste. À l'esprit industriel, cette ligne de portails trouve sa source d'inspiration dans les réalisations des architectes urbanistes. Elle fait la part belle aux matières et vous permet de choisir entre la modernité du portail aluminium et l'esprit naturel du portail bois.

ABEL

Portail battant, clôture assortie, totem boîte à colis. Tubes aluminium 30x30 mm, laqué en ton bois brûlé.



KLAVEL

Portail battant,
Coloris Gris Anthracite RAL 7016

DES PORTAILS
SOUDÉS POUR UN
DESIGN MINIMALISTE
ET DES LIGNES
CONTEMPORAINES

UN STYLE ÉPURÉ, INSPIRÉ DES DERNIÈRES TENDANCES ARCHITECTURALES

Inspirée des créations d'architectes et des nouveaux espaces urbains, cette collection associe plusieurs savoir-faire et joue avec les formes et les volumes. Soudé, plié, vissé, découpé au laser... autant de compétences que Kostum est capable d'apporter à ses produits. La collection Archy répondra aux attentes esthétiques les plus pointues dans des environnements à la fois modernes et traditionnels.

ANIAN

Portail et clôture assortie, tasseaux en bois Red Cedar
38x38 mm sur cadre en aluminium Noir Foncé RAL 9005



ESUS

Portail battant, vantaux inégaux. Motorisation Somfy Invisio
intégrée dans les montants. Coloris Gris Sablé 2900

Voir en 3D

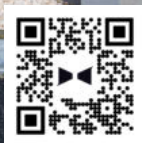

Collection COSY

La collection Cosy incarne un design de portail sobre et moderne. Les portails en aluminium sur-mesure de cette gamme s'inspirent de la fabrication bois et du processus d'assemblage par tenon-mortaise. L'aluminium se substitue au bois pour vous offrir des portails durables au design intemporel.



ASSEMBLAGE
MÉCANIQUE
TENONS
MORTAISES





UNE LARGE PALETTE DE COULEURS NATURELLES

Cette collection se veut généreuse et vous offre une infinité de combinaisons : portail battant, portail coulissant, plein, ajouré, persienné, vous trouverez à l'évidence votre modèle coup de coeur ! À ces portails s'ajoutent des options de motorisation et plus de 300 coloris, à vous de faire le bon choix.

GLAZIK

Portail coulissant.
Coloris Gris Anthracite- RAL 7016



SPAS

Portail battant et clôture.
Coloris Bleu Gentiane RAL 5010

POUR VOUS
CRÉER UN
JARDIN IDÉAL
ET FACILE
À VIVRE

CONCEPT FRESK

Votre jardin, c'est à la fois un cocon, une salle de sport, votre bureau, votre bulle de bonheur ... Aussi important qu'une pièce de la maison, votre extérieur mérite d'être à votre image, de refléter votre style. Un portail accueillant, une clôture pour embellir votre jardin ou bien une jardinière aux couleurs de votre mobilier de jardin ? Tout est possible ! Laissez simplement votre créativité et votre style s'exprimer.



Décor BROCÉLIANDE



WALIG, décor GALETS
Portail coulissant.
Coloris Blanc RAL 9016

CHOIX DES LAMES, DU DÉCOR, DE LA COULEUR... DES POSSIBILITÉS INFINIES

C'est parce que votre jardin n'est pas qu'un extérieur, mais une partie de vous-même, qu'on a décidé de créer Fresk, le concept innovant de personnalisation et d'harmonisation de portails, clôtures et garde-corps et habillages d'éléments extérieurs.

Fresk, c'est aussi des collaborations avec des designers et artisans de tous domaines, tels que le peintre Alain Coadou, le brodeur styliste Pascal Jaouen ou encore le fabricant de luminaire Roger Pradier.



EWEN, décor AMAND

Portail battant avec deux décors. Lames extra larges persiennées 255 mm.
Clôture TEV assortie. Claustras. Coloris Gris Sablé 2900



Habillages extérieur, décor PEPITES.

Habillages de façade, coloris Noir Foncé 9005.
Habillages de spot, Blanc 9016, Bleu Pigeon 5014 et Gris Bleu 7031

50 DÉCORS RÉALISÉS PAR DES DESIGNERS ET ARTISTES



A découvrir p. 242

COLLECTION CÉKLO

CÉKLO est une gamme complète de portails en aluminium dont le style sobre et les lignes résolument contemporaines permettent de délimiter votre propriété avec goût.

4 COLORIS INTEMPORELS



Gris
Anthracite
RAL 7016

Blanc
RAL 9016

Gris Sablé
2900

Noir Sablé
2100



PATIO

Portail battant et clôture.
Lames persiennées.
Coloris Gris Anthracite RAL 7016



PATIO

Portail battant. Lames persiennées.
Coloris Blanc RAL 9016

S'OFFRIR LA
QUALITÉ SANS
CULPABILITÉ,
À PRIX DOUX !

TOUS LES INDISPENSABLES À UN BUDGET MAÎTRISÉ

Les portails de la collection Céklo sont la solution idéale pour ceux qui cherchent à allier design, qualité et prix raisonnable. Tous les indispensables sont réunis pour vous proposer un portail à la fois esthétique et fonctionnel, tout en maîtrisant votre budget. Grâce à leur construction en aluminium, les portails de la collection Céklo sont à la fois résistants, légers et faciles à entretenir



PATIO
Clôture, lames persiennées 100 mm.
Coloris Gris Anthracite RAL 7016



CAMPO
Portail battant.
Coloris Gris Anthracite RAL 7016

Collection TRADY

Inspirés de la ferronnerie d'art, les portails en aluminium soudés style tradition insufflent à votre propriété charme et élégance. Ces portails traditionnels et authentiques habillent les maisons d'époque et soulignent la beauté des propriétés. Incarnez vos entrées et faites votre choix entre un portail style fer forgé plein, semi-plein ou ajouré et entre un soubassement plein, ajouré ou avec découpe en demi-ronde.



CHARME, ÉLÉGANCE
ET ROMANTISME,
POUR UNE
COLLECTION
CHARGÉE D'HISTOIRE

MESPAUL

Portail battant.
Coloris Noir Sablé 2100

FABRICATION
ARTISANALE
SOUDÉE

DUNE
Barreaudage.
Coloris Gris Anthracite RAL 7016



PONT-AVEN
Portillon.
Coloris Noir Sablé 2100



QUIMPER
Portail battant.
Coloris Noir Sablé 2100



DES DÉTAILS TRAVAILLÉS AVEC FINESSE ET PRÉCISION

Pour une personnalisation maximale, vous pouvez également choisir des options décoratives comme les volutes, les rosaces, les fleurs de lys et les pointes. Portails traditionnels, battant ou coulissant, découvrez le modèle en aluminium qui délimitera votre entrée avec caractère. Pour la touche finale, Kostum vous offre une palette de plus de 300 coloris sans plus-value.

Guide de choix

SUR QUEL TYPE DE PRODUIT SOUHAITEZ-VOUS ÊTRE CONSEILLÉ ?

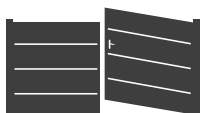

Portail



Portillon

QUEL DEGRÉ D'INTIMITÉ SOUHAITEZ-VOUS OBTENIR ?



• Mon entrée se situe dans une zone très venteuse



• Mon entrée est en zone venteuse



• Je veux cloisonner et sécuriser mon extérieur



• Je veux une intimité complète



• Je souhaite une ouverture sur l'extérieur



• Je veux être à l'abri des regards



• Je veux conserver une ouverture sur l'extérieur



• Mon terrain est à l'abri du vent



Ajouré



Persienné



Semi-plein



Plein

QUELLE OUVERTURE ?

L'emplacement du jardin vis-à-vis de la voie publique peut parfois contraindre l'ouverture du portail.

• J'ai de l'espace dans mon entrée pour l'ouverture d'un battant

• Je veux gagner de la place dans mon entrée
• J'ai un grand espace de dégagement

• Mon terrain est trop petit pour accueillir un coulissant un vantail

• Je n'ai pas de place en ouverture battante, ni grand refoulement sur le côté.

• Pierres, feuilles, neige, terrain irrégulier, rendent impossible un coulissant classique.



Battant



Coulissant



Coulissant antagoniste



Coulissant télescopique



Coulissant autoportant

QUELLE FORME ?



Droit



Bombé



Bombé inversé



Chapeau de gendarme



Chapeau de gendarme inversé



Biais



Pointe

QUEL NIVEAU DE CONFORT ?



Manuel



Motorisé



Gâche électrique (portillon uniquement)

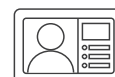

Contrôle d'accès

Les portails battants et coulissants

Sécurisez votre extérieur

PORTAILS

Collection
ARCHY

PUISSANCE
ET SOBRIÉTÉ



SIANNA
Portail coulissant.
Coloris Gris sablé 2900



ESUS
Portail battant.
Coloris Gris Anthracite RAL 7016

L'esprit métallerie industrielle

Des lignes ultra-contemporaines et brutes qui s'accorderont avec les architectures modernes comme les maisons plus traditionnelles. La gamme est disponible dans plus de 300 coloris sans plus value et est garantie 25 ans !





ESUS
Portail battant avec vantaux inégaux. Pose en applique. Moteur Invisio **somfy**. intégré dans les montants. Coloris Gris Sablé 2900

Voir en 3D



KENAN
Portail coulissant. Poteaux Multo 180 x 180 mm sur platines avec numéro en découpe laser et tôle d'occultation. Coloris Noir Sablé 2100

Une collection
aux lignes pures et
une déclinaison de
portails au design
minimaliste.

KLAVEL

Portail battant avec option barre
de tirage en inox laquée à la
couleur du portail.
Clôture Klavel coordonnée.
Colonis Noir Sablé 2100



KLAVEL
Portail coulissant.
Coloris Noir Sablé 2100



**Le portail coulissant,
ouverture antagoniste**

Découvrez en vidéo l'ouverture de ce portail. Si votre terrain est trop petit pour accueillir un portail coulissant classique, optez pour cette alternative. Chaque vantail vient s'ouvrir de chaque côté de l'ouverture afin de s'adapter à la configuration de votre terrain.



KLAVEL
Portail coulissant,
ouverture antagoniste.
Coloris Gris Quartz RAL 7039

Voir en 3D





Un vrai Parady

Imaginé par Cutter

Entre Kostum et Cutter, la coopération se poursuit. Après avoir imaginé pour nos portails, clôtures et garde-corps des décors jeunes et urbains, Gabrielle Roubas s'est penchée cette année sur une toute nouvelle création.

Un décor tricolore !

Son dessin est d'abord pensé pour s'ajuster à nos innovations produit. Nous avons récemment développé des décors à coloris multiples et quoi de mieux que l'oiseau parady et son habitat naturel pour incarner cette nouveauté ?

PARADY

Portail battant. Option barre de tirage laquée à la couleur du portail.





Tout le charme
de l'architecte
agrémenté
d'une touche
d'élégance.

LUG

Portail battant.
Découpe laser avec PMMA opaque.
Option barre de tirage en inox.
Coloris Mars Rouille YX355F



KARTENN

Portail coulissant avec découpe laser carte de l'Île de Manhattan avec PMMA opaque. Poteaux Multo 180 x 180 mm sur platines avec numéro en découpe laser et tôle d'occultation. Portillon Klavel avec option barre de tirage en inox. Coloris Noir Sablé 2100

ESUS spécial

Portail coulissant et portillon assorti. Décor en aluminium brossé en option. Barre de tirage en inox. Poteaux Multo 180 x 180 mm sur platines, avec numéro en découpe laser et occultation. Coloris Gris Anthracite RAL 7016





Une entrée chaleureuse

Composé de tasseaux 38 x 38 mm en bois red cedar, le portail ANIAN se décline selon vos envies.

Ce portail résistant aux intempéries ne subit aucune déformation à la chaleur, ce qui en fait une référence en matière d'aménagement extérieur. Ce bois ne subira pas d'altération structurelle due aux conditions climatiques. Sa qualité imputrescible en fait un choix durable.



Voir en 3D



Une ligne de
portails en
aluminium inspiré
de l'effet bois.

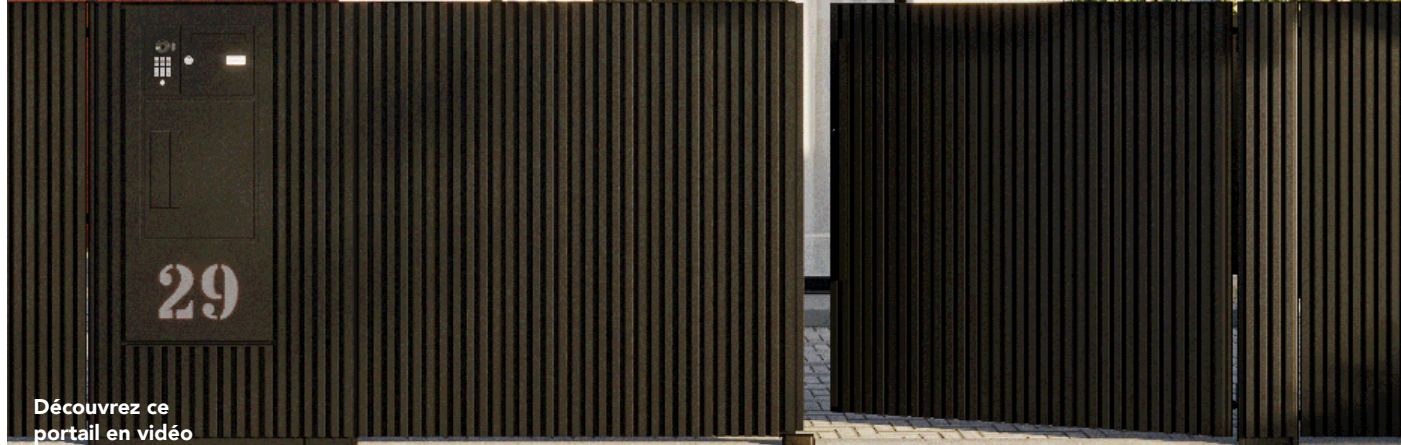

Découvrez ce
portail en vidéo



ABEL

Portail battant, clôture assortie, totem boîte à colis. **Tubes aluminium** 30x30 mm, laqués en ton bois brûlé, sur cadre aluminium. Poteaux habillés pour un rendu invisible et ensemble harmonieux.

LARA

Portail coulissant et clôture assortie.
Alternance de lames de 30x30 mm et
90x30 mm **en aluminium**, laqué ton
bois bouleau.



GANIT

Portail battant. **Tubes aluminium** de
30 x 30 mm sur cadre en aluminium.
Poteaux MULTO 180 x 180 mm sur
platines avec gyrophare LED.
Coloris Noir Foncé RAL 9005

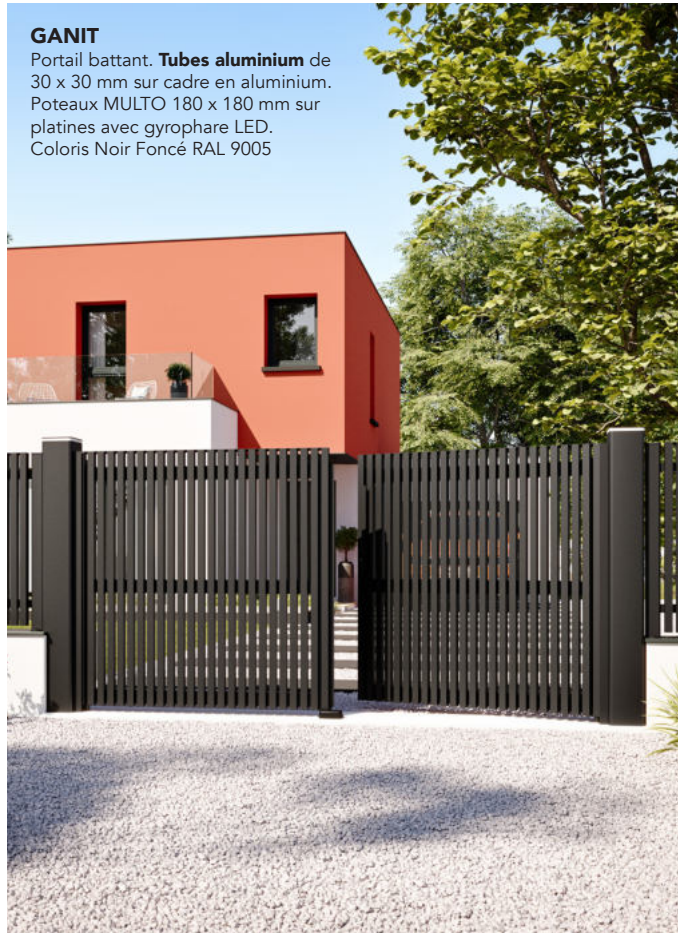

5 TON BOIS

Donnez une touche naturelle à
votre entrée avec nos portails en
aluminium laqués en ton bois.
Profitez de l'élégance du bois sans
les contraintes d'entretien, tout en
bénéficiant de la solidité et de la
durabilité de l'aluminium.

Retrouver le détail des finitions bois p. 16

Ton Bouleau

Ton Red Cedar

Ton Chêne irlandais

Ton Teck foncé

Ton bois brûlé



MERIADE

Portail battant et clôture assortie. Barre
de tirage intégrée. **Tubes en aluminium**
30x30 mm imitation bois, cadre en
aluminium. Présenté en ton bouleau.



La touche

PORTAILS

Designed by
BEL'M

COORDONNEZ
VOTRE EXTÉRIEUR

ECUME, collection Architecte

Portail coulissant.

Tôle découpée avec décor ECUME design BEL'M
avec intercalaire PMMA.

Coloris Gris Anthracite RAL 7016



ALINEA, collection Cosy

Portail battant.

Lames pleines 150 mm avec baguettes décor Bel'M.

Porte d'entrée et de garage coordonnées.

Coloris Gris Anthracite RAL 7016



Le partenariat

Pour un extérieur coordonné

Trois fabricants français, trois grands noms. Bel'M, Novoferm et Kostum ont uni leurs savoir-faire pour créer une collection de designs coordonnés. Portail, porte d'entrée et porte de garage, vos ouvertures et fermetures ont la même esthétique.



Coordonnez votre portail à votre porte d'entrée et votre porte de garage.



TOPAZE, Collection Cosy

Portail coulissant

Lames pleines de 150 mm avec décor Bel'M en découpe laser et occultation en verre opale.

Coloris Gris Anthracite RAL 7016



ECUME, Collection Cosy

Portail coulissant

Lames pleines de 150 mm avec décor Bel'M en découpe laser et occultation en verre opale.

Poteaux 180 x 180 mm scellés.

Coloris Gris Anthracite RAL 7016



ABYSSE, Collection Architecte

Design BEL'M, coordonné aux portes d'entrée BEL'M et de garage NOVOFERM. Portail battant, existe en version coulissante. Clôture assortie modèle Klavel. Portillon assorti. Coloris Noir Sablé 2100



Un design misant sur l'élégance et le minimalisme pour sublimer tous les extérieurs.

OXYGENE, Collection Architecte

Portail battant, existe en version coulissante.
Design BEL'M avec bandeau inox, barre de tirage
en aluminium. Poteaux Multo.
Coloris Gris Anthracite RAL 7016



L'association
de savoir-faire
d'excellence au
service de votre
jardin.

ECUME, Collection Architecte

Design BEL'M, coordonné aux portes d'entrée BEL'M et de garage NOVOFERM. Portail coulissant, existe en version battante. Clôture assortie modèle Klavel. Portillon assorti. Coloris Gris Anthracite RAL 7016



ZEN, Collection Cosy

Design BEL'M, coordonné aux portes d'entrée BEL'M
et de garage NOVOFERM. Portail coulissant, existe en
version battante. Lames pleines 150 mm.
Coloris Noir Sablé 2100



A photograph of a modern wooden fence with a gate. The fence is made of vertical wooden planks. To the right, there is a dark grey gate with a vertical post that has the number '6' on it. In the background, a house with a grey roof and white walls is visible. In the foreground, there is a border made of large, light-colored stones. The sky is blue with some clouds.

PORTAILS

Collection
COSY

ÉTERNEL
ET CHALEUREUX

CELINA

Portail coulissant.
Association de lames ajourées
de 90, 160 et 25 mm.
Poteau Multo 180 x 180 mm
sur platines avec numéro en découpe
laser et occultation.
Coloris Gris Anthracite RAL 7016

Voir en 3D



Voir en 3D



SPAS
Portail battant et clôture
assortie. Association de lames
ajourées de 90, 160 et 25 mm.
Coloris Bleu Gentiane RAL 5010

Les portails ajourés

Ouvert sur l'extérieur

Alterné ou en dégradé, horizontal ou vertical, grandes ou petites lames, cette gamme de portails se décline sous toutes les formes pour répondre toujours au mieux à vos besoins. Le petit plus ? Un jeu harmonieux entre ombre et lumière lorsque le soleil se faufile entre les lames.





SPAS

Portail battant.
Association de lames ajourées
de 90, 160 et 25 mm. Option
traverse intermédiaire.
Meneaux sur chaque vantail.
Coloris Blanc RAL 9016



CELINA

Portail battant.
Association de lames ajourées
de 90, 160 et 25 mm. Poteaux
en aluminium 180 x 180 mm
scellés. Ouverture motorisée,
gyrophare sur poteau.
Coloris Gris anthracite RAL
7016

Voir en 3D



Voir en 3D



MAEZ

Portail battant. Lames ajourées 160 mm.
Poteaux 180 x 180 mm sur platines.
Coloris Gris Anthracite RAL 7016

L'espace entre
les lames est la
solution idéale
pour les jardins en
zone venteuse.





MAEZ

Portail coulissant. Lames ajourées 160 mm. Poteaux 180 x 180 mm scellés.
Coloris Gris Anthracite RAL 7016



BREIZ

Portail battant. Lames ajourées 90 mm. Pose en applique simple sur l'intérieur des piliers. Moteur Invisio **somfy** intégré dans les montants.
Coloris Grège RAL 9007



RAZ

Portail coulissant. Lames ajourées 90 mm.
Coloris Noir Foncé RAL 5014



BITIK
 Portail battant. Tubes ajourées 25 mm.
 Poteaux Multo sur platines.
 Coloris Gris Clair RAL 7035

Finesse et
 délicatesse pour
 un subtil jeu de
 transparence.



BITIK
 Portail battant, clôture assortie.
 Lames ajourées 25 mm.
 Coloris Gris Quartz RAL 7039



TUB

Portail battant. Lames ajourées 25 mm. Meneau de maintien dans chaque vantail. Poteaux Multo sur platine avec numéro en découpe laser. Moteur Invisio **somfy** intégré dans les montants du portail.

Coloris Noir Foncé RAL 9005

KLOAREC

Portail battant avec barreaudage coordonné. Lames ajourées 25 mm avec écarts variables. Poteaux Multo 180 x 180 mm sur platines avec numéro en découpe laser et tôle d'occultation.

Coloris Gris Quartz RAL 7039



Voir en 3D



TEV

Portail battant.
Lames persiennées 255 mm.
Poteaux Multo 180 x 180 mm sur platines.
Moteur Invisio **somfy** intégré dans les montants du portail.
Coloris Gris Quartz RAL 7039

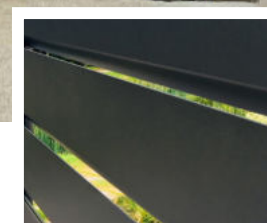

Lames persiennées
vue intérieure

Les portails persiennés

Votre intimité préservée

Si votre entrée se situe en zone venteuse, il est impératif de bien réfléchir au choix de votre portail et aux différentes solutions. De l'extérieur, les lames persiennées vous assurent un jardin en toute intimité, à l'abri des regards, tout en conservant une légère ouverture de l'intérieur.

En savoir plus sur les
portails persiennés





LITENN

Portail coulissant avec un meneau au centre.
Lames persiennées 130 mm.
Coloris Gris Anthracite RAL 7016

Voir en 3D



LITENN
Portail coulissant avec option
traverse intermédiaire.
Lames persiennées 130 mm.
Coloris Gris Anthracite RAL 7016



Profitez de votre
jardin à l'abri des
regards et sans
craindre le vent.



STROLAD

Portail battant.

Alternance de lames persiennées 75 et 130 mm.

Poteaux Multo 180 x 180 mm sur platines.

Coloris Rouge Pourpre RAL 3004

Voir en 3D





HED
 Portail battant et portillon.
 Dégradé de lames persiennées 75 mm,
 130 mm et 255 mm.
 Coloris Gris Galet RAL 7045



YEC
 Portail battant.
 Lames persiennées verticales 130 mm.
 Poteaux Multo 180 x 180 mm sur platines.
 Coloris Blanc RAL 9016



LEMM
 Portail battant.
 Lames persiennées 75 mm.
 Poteaux Multo sur platines avec
 numéro en découpe laser - Coloris
 Gris Terre d'Ombre RAL 7022

Voir en 3D



AGALON

Portail coulissant avec un meneau
au centre et clôture assortie.
2/3 lames ajourées 160 mm et
1/3 lames pleines 150 mm.
Coloris Gris Anthracite RAL 7016



Les portails semi-ajourés

Une entrée bien délimitée, en toute sécurité mais avec une ouverture assumée ! Les portails semi-plein fusionnent tous les avantages. Que vous recherchiez une intimité contrôlée, un moyen d'éviter l'évasion de votre petit chien ou que vous souhaitiez simplement un portail au style géométrique et moderne, vous trouverez forcément votre bonheur dans cette collection.





AGALON

Portail battant.
2/3 lames ajourées 160 mm et
1/3 lames pleines 150 mm.
Coloris Gris Quartz RAL 7039

CADIC
Portail coulissant avec 2
meneaux. Clôture RAZ assortie.
50% lames ajourées 90 mm et
50% lames pleines 90 mm.
Coloris Noir Sablé 2100





BLOUZENN

Portail battant avec meneaux. 50% lames persiennées 130 mm et 50% lames pleines 150 mm. Coloris Gris Sablé 2900

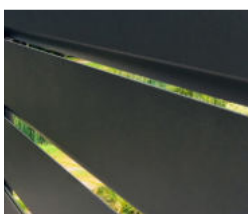

Lames persiennées
vue intérieure



KABIG
Portail battant.
1/3 lames persiennées 130 mm
et 2/3 lames pleines 150 mm.
Coloris Noir Sablé 2100

JUSTENN

Portail battant.

2/3 lames persiennées 130 mm

et 1/3 lames pleines 150 mm.

Coloris Gris Quartz RAL 7039



GLAZIK

Portail coulissant.

Lames ajourées de 160 mm et pleines 150 mm.

Coloris Gris Anthracite- RAL 7016

Une apparence
sophistiquée pour
délimiter votre
entrée en toute
légèreté.



Voir en 3D



GUEL

Portail battant.

Lames ajourées de 160 mm et pleines 150 mm.

Poteaux Multo 180 x 180 mm sur platines.

Coloris Gris Anthracite- RAL 7016



PENTY

Portail battant, clôture LOC.
Lames ajourées et pleines 90 mm. .
Coloris Gris Anthracite RAL 7016

KESTENN spécial

Portail battant.
Lames ajourées et pleines 90 mm.
Bicoloration Gris Anthracite RAL 7016
et Rouge RAL 3004

Des lignes
audacieuses
pour une entrée
novatrice et un
style bien assumé.



SOLENN

Portail battant.
Lames ajourées et pleines 90 mm.
Lames pleines "fougères" inclinées à 45°
Bicoloration Gris Anthracite RAL 7016
et Blanc RAL 9016



GALL

Portillon et portail battant. Lames ajourées et pleines 90 mm.
Traverse intermédiaire chapeau de gendarme.
Poteaux Multo scellés. Coloris Gris Galet RAL 7045





ALWENA

Portail battant et barreadage coordonné.
Lames pleines 150 mm.
Croix en tôles découpe laser.
Poteaux Multo 180 x 180 mm avec numéro
en découpe laser et tôle d'occlusion.
Coloris Noir Foncé RAL 9005





voir en 3D



ARGOAT

Portail battant.
Lames pleines et ajourées 90 mm.
Poteaux Multo sur platines avec
numéro en découpe laser et tôle
d'occultation.
Coloris Bleu Pigeon RAL 5014



ANZER

Portail battant et portillon.
Lames pleines et ajourées 90 mm.
Poteaux Multo sur platines.
Coloris Gris Anthracite RAL 7016

TREBEZ

Portail battant.

Lames pleines et ajourées 90 mm.

Traverse haute et intermédiaire bombées. Traverse basse renforcée pour motorisation.

Coloris Gris Anthracite RAL 7016



Tout en courbe.

Les portails semi-pleins ajourés se déclinent sous toutes les formes pour ceux qui aiment casser les lignes ! La traverse intermédiaire est également déclinable.



Bombé



Bombé inversé



Chapeau de gendarme



Chapeau de gendarme inversé



Pointe



Biais



1 GWEN

Portail battant.
Lames ajourées et pleines 90 mm.
Traverse haute forme chapeau de gendarme.
Coloris Noir Foncé RAL 9005

2 KASTEL

Portail coulissant aspect 2 vantaux.
Lames pleines et ajourées 90 mm.
Traverse haute chapeau de gendarme inversée.
Coloris Gris Galet RAL 7045

3 ENEZ

Portail battant
Lames pleines et ajourées 90 mm.
Traverse haute et intermédiaire chapeau de gendarme.
Coloris Gris Clair RAL 7035



ANAE

Portail coulissant avec meneau central.
Lames larges pleines 150 mm.
Poteaux Multo 180 x 180 mm sur platines.
Coloris Gris sablé 2900



Voir en 3D



Les portails pleins

Discrétion et sécurité absolue

Des lignes pures, une sobriété assumée, un design sans ambiguïté... Les portails pleins ont un objectif : faire de votre jardin un petit coin de paradis rien qu'à vous, à l'abri du monde extérieur. Nos portails vous assurent une sécurité optimale, une durabilité dans le temps et placent votre jardin dans un écrin raffiné et élégant.





ANAE
Portail coulissant.
Lames larges pleines 150 mm.
Coloris Gris Anthracite RAL 7016



ANAE
Portail battant.
Lames larges pleines 150 mm.
Poteaux 180 x 180 mm scellés.
Coloris Noir Sablé 2100

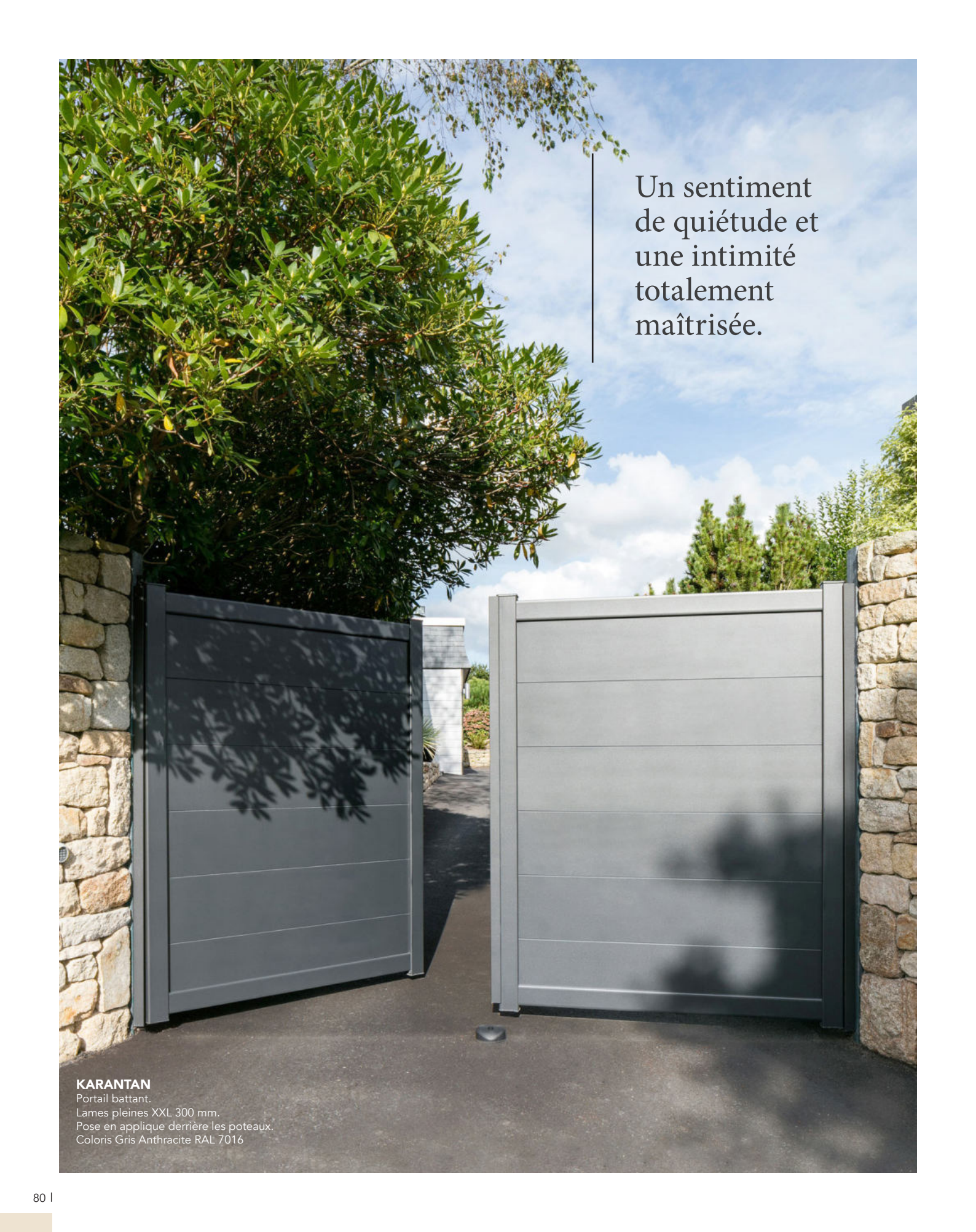

Un sentiment
de quiétude et
une intimité
totalement
maîtrisée.

KARANTAN

Portail battant.

Lames pleines XXL 300 mm.

Pose en applique derrière les poteaux.

Coloris Gris Anthracite RAL 7016

Voir en 3D



KARANTAN

Portail coulissant. Lames pleines XXL 300 mm.
Poteaux Multo sur platines avec numéro en découpe laser
et tôle d'occultation. Coloris Blanc RAL 9016



KARANTAN

Portail coulissant avec un meneau au
centre et portillon assorti. Gâche
électrique sur le portillon
Lames pleines XXL 300 mm.
Poteaux Multo sur platines.
Coloris Noir Sablé 2100





LUSEN

Portail battant.

Alternance de lames pleines 90, 150 et 300 mm.
Poteaux Multo 180 x 180 mm scellés avec découpe
laser décor DEIL et numéro en découpe laser,
éclairage led.

Coloris Blanc RAL 9016

La solution idéale
pour occulter votre
entrée et protéger
votre maison des
regards.



STELLA

Portail coulissant avec meneau au centre. Lames pleines 90 mm.
Coloris Gris Anthracite RAL 7016



MADINA

Portail coulissant. Lames larges pleines de 150 mm
avec deux tubed de 25 mm vertical de chaque côté.
Poteaux Multo 180 x 180 sur platines avec numéro en
découpe laser et éclairage led. Coloris Blanc RAL 9016



MENEZ

Portail battant avec option traverse
intermédiaire.
Lames pleines 150 mm.
Poteaux alu 180 x 180 mm, scellés.
Coloris Gris Anthracite RAL 7016



ORJAL

Portail battant et clôture ESKELL assortie. Alternance de lames larges pleines 150 mm et de joncs 15 mm RAL 9006. Poteaux 180 x 180 mm scellés. Coloris Gris Anthracite RAL 7016

Les portails avec joncs

Une pointe de fantaisie

Ces petites barres en aluminium viennent orner le portail avec délicatesse, lui apportant un style moderne et raffiné qui ne manquera pas d'attirer les regards ! Entre toutes les lames pour un style affirmé ou uniquement sous la première lame pour un style discret et épuré, à vous de choisir ce qui vous représente le mieux !





Voir en 3D



KARREG
Portail battant. Lames larges pleines 150 mm avec un jonc 15 mm RAL 9006 sous la première lame. Coloris Noir Sablé 2100

STAMM
Portail coulissant. Lames XXL 300 mm avec un jonc 15 mm RAL 9006 entre chaque lame. Coloris Noir Sablé 2100

Les décors Alunox,
la touche subtile et
raffinée de votre
Kostum sur-mesure.



KUB 300

Portillon avec gâche électrique.
Lames XXL de 300 mm avec décors
KUB en aluminium brossé.
Clôture RAZ lames ajourées 90 mm.
Poteaux 100 x 100 mm sur platines.
Coloris Noir Sablé 2100



LINE 150

Portillon et portail battant. Lames larges pleines 150 mm avec décors en aluminium brossé.
 Poteaux Multo 180 x 180 mm sur platines avec numéro en découpe laser et tôle d'occultation.
 Coloris Noir Foncé RAL 9005



UBLO 300

Portail coulissant.
 Lames XXL 300 mm avec décors en aluminium brossé.
 Coloris Noir Sablé 2100



ARK 300

Portail coulissant. Lames XXL 300 mm
 avec décors en aluminium brossé.
 Coloris Noir Foncé RAL 9005

TREMEN

Portail battant.
Lames pleines verticales de 90 mm.
Traverse haute bombée.
Coloris Gris Anthracite RAL 7016





KER

Portail battant avec option traverse intermédiaire. Forme en chapeau de gendarme. Barreaudage TIVIZ. Lames pleines verticales de 90 mm. Poteaux Multo 180 x 180 mm sur platines. Coloris Gris Beige RAL 7006



TREMEN

Portail battant et portillon MENEZ avec option traverses intermédiaires. Barreaudage TIVIZ avec option traverse. Lames pleines verticales de 90 mm. Poteaux alu 180 x 180 mm, scellés. Interphone DIVA. Coloris Gris Quartz RAL 7039

ANDREVA, décor FRAMM

Décor collection Kostum.
Portail coulissant 100% tôle avec 3 meneaux
verticaux. Clôture BRIZ-ANAÉ avec décor
FRAMM vertical entre poteaux. Clastra 4
panneaux avec décor FRAMM. Coloris Noir
Sablé 2100

PORTAILS

Concept
FRESK

PERSONNALISATION
ET CRÉATIVITÉ



METIG, décor GALETS

Décor collection CUTTER.

Portail coulissant avec deux décors horizontaux.

Lames larges pleines de 150 mm.

Coloris Gris Terre d'Ombre RAL 7022

1

2

3

Découvrez le
concept en vidéo



Avec le concept Fresk, composez votre portail.

1 JE CHOISIS L'EMPLACEMENT ET LE NOMBRE DE DÉCORS.

Cela permet de déterminer le nom du modèle.

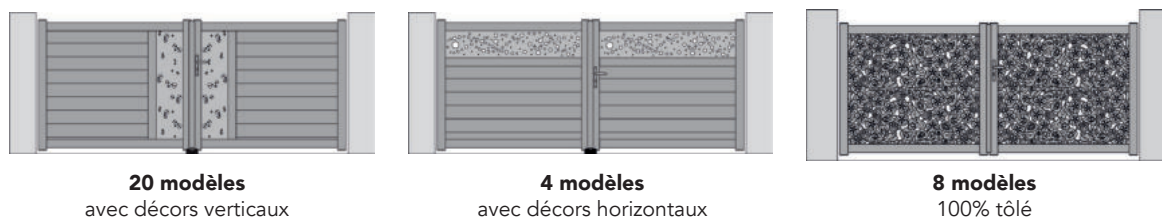

2 JE CHOISIS MON MOTIF OU MON VITRAGE

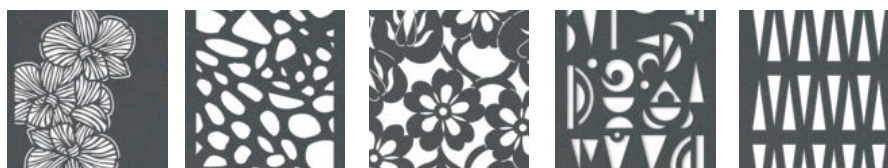

3 JE CHOISIS LE TYPE DE LAMES DE REMPLISSAGE

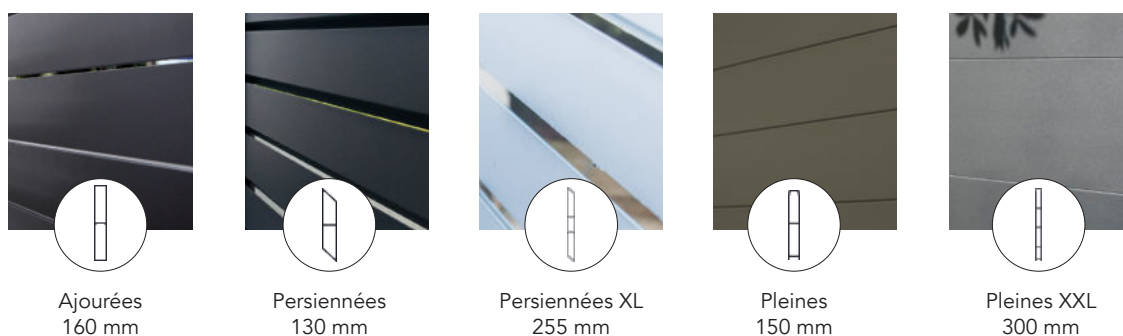

4 JE VISUALISE MON PROJET AVEC LE CONFIGURATEUR KOSTUM

Accédez au configurateur depuis le site **Kostum.fr**, dans le menu onglet "**configurer**".

Choisissez votre modèle de portail puis insérez le décor de votre choix. Vous pourrez changer de décor et de coloris en mettant le portail en situation devant une photo de votre maison !

Les décors
Fresk sont nés
de partenariats
exclusifs avec des
artistes et designers.

CADO, décor DIMAZI

Décor collection PASCAL JAOUEN.
Portail battant avec deux décors au centre.
Lames larges pleines de 150 mm.
Clôture BRIZ-ANAÉ assortie.
Coloris Gris anthracite RAL 7016



ELOANE, décor DEHOU

Décor collection REGIONS.
Portail battant avec un décor décalé sur le vantail de droite (vue ext).
Lames larges pleines de 150 mm.
Coloris Rouge pourpre RAL 3004



PERAN, décor L'ENVOL

Décor collection CUTTER. Portail battant avec un décor côté montant, au centre.
Lames extra larges persiennées 255 mm.
Coloris Noir Sablé 2100

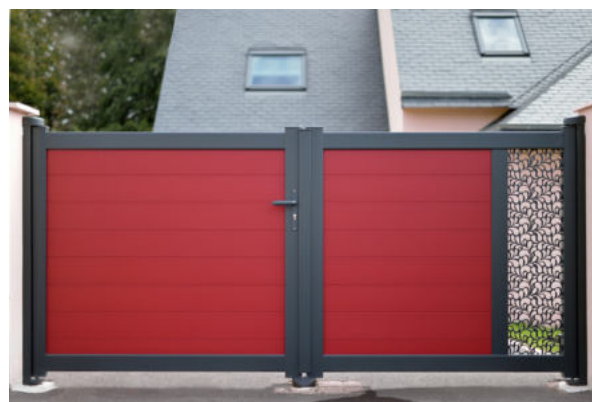

BREVAL, décor LAMBIG

Décor collection KOSTUM.
Portail battant avec un décor à droite (vue ext).
Lames larges pleines de 150 mm.
Bicoloration sans plus value en coloris standards,
coloris Rouge Pourpre RAL 3004 et Gris anthracite RAL 7016

Voir en 3D



EWEN décor AMAND

Décor collection KOSTUM.

Portail battant avec 2 décors. Lames extra larges persiennées 255 mm.

Poteaux Multo 180 x 180 mm sur platines. Clôture TEV assortie.

Coloris Gris Sablé 2900

Chaque décor
porte une histoire
et dépeint l'univers
des artistes qui les
ont réalisés.

Plus de détail p. 242



CADO décor BROCÉLIANDE

Décor collection KOSTUM.

Portail battant avec deux décors au centre.

Lames larges pleines de 150 mm.

Coloris Gris Clair RAL 7035



ELIAZ décor AMAND
 Décor collection KOSTUM.
 Portail battant avec 2 décors
 horizontaux en partie haute.
 Lames larges pleines de 150 mm.
 Fabrication spéciale vantaux
 assymétriques 2/3 1/3 pour un
 ouverture "piéton" au quotidien.
 Bicoloration sans plus value Coloris Gris
 anthracite RAL 7016 et Blanc RAL 9016



Vice versa
 Amélie Fish a pensé ses
 décors de façon à ce qu'ils
 se répondent lorsqu'ils
 sont positionnés en double
 tôles. Les vides du recto
 correspondent aux pleins
 du verso, un vrai travail
 d'équilibriste !

ONEN, décor BRODIRI

Décor collection PASCAL JAUEN..

Portail coulissant avec un décor à gauche (vue extérieure). Lames larges pleines de 150 mm.

Coloris Gris Anthracite RAL 7016

A travers ces motifs, exprimez votre style et rendez votre entrée unique.





Habillages de façades LLIORZH
décor GALETS, présentés en
tryptiques. Coloris Blanc 9016

15

TOMAZ décor L'ENVOL
Décor collection CUTTER. Portail coulissant avec un décor décalé
à droite vue extérieure. Lames larges de 150 mm. Poteaux Multo
180 x 180 mm sur platines avec numéro en découpe laser et tôle
d'occultation. Coloris Blanc RAL 9016

PRIJAN décor KORRIG

Décor collection VERRISSIMA.

Portail coulissant avec un décor à droite (vue extérieure) et un
meneau de renfort au centre. Lames persiennées 130 mm.

Coloris Gris Anthracite RAL 7016

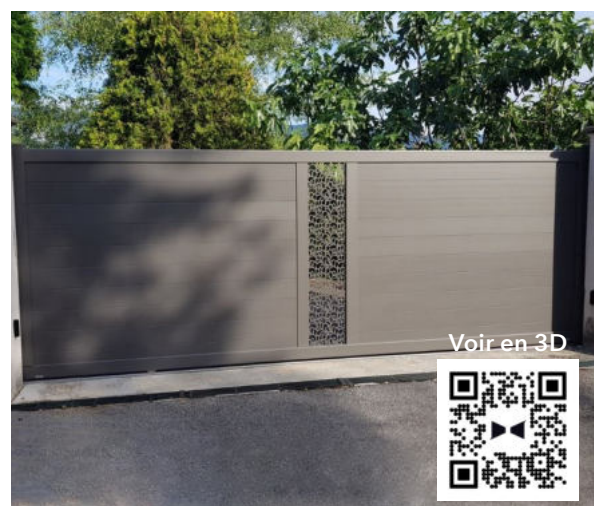
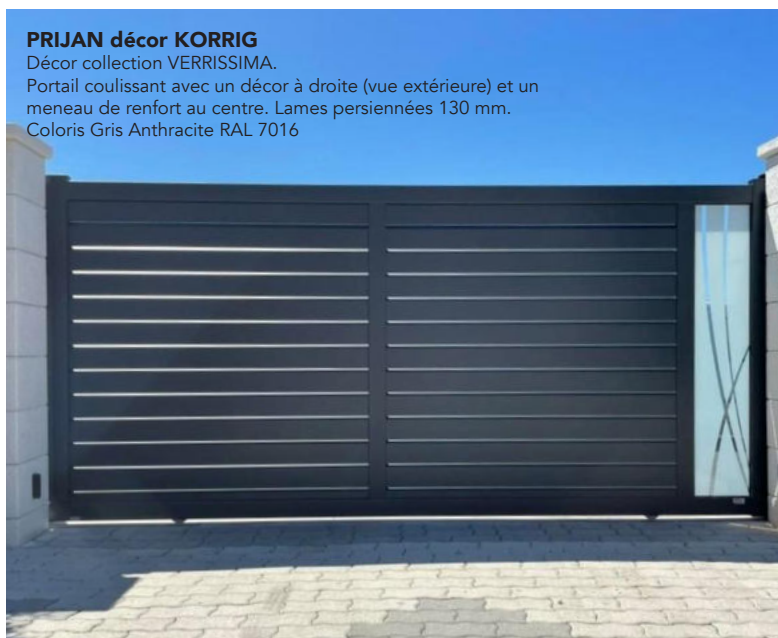

Voir en 3D



MADEN, décor LAMBIG
Décor collection KOSTUM.
Portail coulissant avec un décor au centre.
Lames larges pleines de 150 mm.
Coloris Gris Quartz RAL 7039

METIG, décor GALETS

Décor collection CUTTER.

Portail coulissant avec deux décors horizontaux.

Lames larges pleines de 150 mm.

Coloris Gris Terre d'Ombre RAL 7022



Entièrement
personnalisable,
le concept Fresk
s'ajuste à vos
mesures.

SOAZ décor SORAN B

Décor collection KOSTUM.

Portail coulissant avec deux décors au centre.

Lames larges pleines de 150 mm.

Coloris Gris Anthracite RAL 7016



Voir en 3D



OLWEN décor BROCÉLIANDE

Décor collection KOSTUM.
Portail coulissant avec deux décors
sur les côtés.
Lames larges pleines de 150 mm.
Coloris Noir Sablé 2100



WALIG décor GALETS

Décor collection CUTTER.
Portail coulissant avec deux décors
horizontaux. Lames larges pleines
150 mm.
Poteaux Multo 180 x 180 sur platines
avec numéro en découpe laser.
Coloris Blanc RAL 9016



ANDREVA, décor FRAMM

Décor collection KOSTUM.

Portail coulissant 100% tôle avec 3 meneaux verticaux.

Clôture BRIZ-ANAÉ avec décor FRAMM vertical entre poteaux.

Claustra 4 panneaux avec décor FRAMM.

Coloris Noir Sablé 2100



AWENIG, décor BROCELIANDE

Décor collection KOSTUM.

Portail battant tout tôle.

Coloris Gris Sablé 2900



ANDREVA décor perforée carrée

Décor collection KOSTUM. Portail coulissant tout tôle avec meneau au centre. Moteur Invisio **somfy** intégré dans les montants.

Coloris Gris Anthracite RAL 7016

NOLWEN décor MELLAN

Décor collection KOSTUM.

Portail battant tout tôle avec traverse au centre.

Moteur Invisio **somfy** intégré dans les montants.

Coloris Blanc RAL 9016

Voir en 3D



JANEL, décor LORETTE

Décor collection FERMOB.
Portillon avec décor côté serrure.
Lames pleines 150 mm.
Clôture BRIZ-ANAÉ.
Poteaux Multo 180 x 180 mm sur
platinés.
Coloris FERMOB Muscade RAL
Hors Standards





Le concept Fresk,
c'est la rencontre
d'univers opposés
pour des créations
innovantes.

1 MAEwen, décor SORAN B
Décor collection KOSTUM.
Portillon avec un décor à gauche vue
extérieure.
Lames larges pleines 150 mm.
Coloris Gris Anthracite RAL 7016

2 JANEL, décor BROCELIANDE
Décor collection KOSTUM.
Portillon avec un décor à droite vue
extérieure.
Lames larges pleines 150 mm.
Clôture BRIZ-ANAÉ.
Bicoloration Gris Clair RAL 7035 et Blanc
RAL 9016

3 IVONA, décor GALETS
Décor collection CUTTER.
Portillon avec décor horizontal en haut.
Gâche électrique.
Lames larges de 150 mm.
Clôture BRIZ-ANAÉ.
Coloris Gris Sablé 2900

PORTAILS

Collection
CÉKLO

BUDGET
MAÎTRISÉ

PATIO

Portail battant et clôture persiennée assortie.

Lames persiennées 100 mm.

Poteaux MULTO 180 x 180 mm.

Coloris Gris Anthracite RAL 7016



GARANTIE
10
ANS
FABRICATION

GARANTIE
15
ANS
LAQUAGE

PATIO

Portail battant et clôture persiennée assortie.
Lames persiennées 100 mm.
Poteaux MULTO 180 x 180 mm.
Coloris Blanc RAL 9016



BOSCO

Portail coulissant et clôture ajourée assortie.
Lames ajourées 100 mm.
Poteaux MULTO 180 x 180 mm.
Coloris Gris Anthracite RAL 7016



OSEZ VOUS FAIRE PLAISIR

Une offre légère pour plus de simplicité

Céklo est la collection idéale pour ceux qui souhaitent un portail en aluminium élégant et résistant, tout en préservant leur budget. Plus simple que notre collection Cosy, Céklo offre une gamme de portails au design sobre, pour une ambiance épurée et moderne.

4 coloris au choix

Choisissez parmi 4 coloris tendances qui s'accorderont parfaitement avec votre extérieur. Du blanc lumineux au noir profond en passant par le gris anthracite et le beige sablé, vous trouverez forcément le coloris qui conviendra le mieux à votre maison.



Gris
Anthracite
RAL 7016



Blanc
RAL 9016



Gris Sablé
2900



Noir Sablé
2100

CAMPO

Portail battant semi-plein.

Lames pleines 150 mm et ajourées 100 mm.

Poteaux MULTO 180 x 180 mm avec numéro en découpe laser. Coloris Noir Sablé 2100



CÉKLO OU COSY ?

Quelles sont les différences ?

Ne vous laissez pas tromper par son prix abordable ! La qualité des portails Céklo est tout aussi exceptionnelle que celle de notre collection Cosy. Leur structure en aluminium garantit une grande résistance aux intempéries, tandis que leur laquage haute qualité leur confère une grande durabilité. Et même si Céklo est garanti 15 ans, vous pouvez être sûr qu'il sera votre allié de longue date !

Céklo	Cosy
4 coloris	25 coloris
32 modèles	+ de 300 modèles
10 ans de garanties fabrication 15 ans de garanties laquage	25 ans de garanties fabrication et laquage
Finitions standards	Finitions premium
Largeur maximum 4 m Hauteur maximum 1,75 m	Largeur maximum 6 m Hauteur maximum 2,25 m



BRAVO
Portail battant et clôture pleine assortie. Lames pleines 150 mm.
Poteaux MULTO 180 x 180 mm.
Coloris Gris Anthracite RAL 7016

PATIO
Portail battant et clôture persiennée assortie.
Lames persiennées 100 mm.
Poteaux MULTO 180 x 180 mm.
Coloris Gris Anthracite RAL 7016





PORTAILS

Collection
TRADY

CHARME
ET DÉLICATESSE

PONT-AVEN

Portail battant et barreaudage
avec rangée de ronds.
Coloris Noir Sablé 2100



LES DÉCORS

LAQUÉS OU DORÉS

Les portails aluminium de la collection Trady peuvent s'agrémenter d'options décoratives. Ces décorations peuvent se mettre en bout de barreaux en haut (ce que l'on appelle des embouts), au-dessus du portail (les volutes), entre les barreaux (les rangées) et sur le remplissage bas (les soubassements). Dorée ou laquée à la couleur du portail, choisissez votre type de finition pour un rendu classique ou original !



Zoom sur les options de décoration

Découvrez toutes nos solutions de décorations en détails dans cette vidéo de présentation, en scannant le QR code avec votre smartphone.



LES POINTES



Fer de lance



Pointe



**Goutte
d'eau**



**Fleur de
lys**



Boules



Pointe aplatie
 • Uniquement
sur tubes de 19 mm
 • Laquage couleur
portail obligatoire



Pomme de pin
 • Sur montant
uniquement ou
poteau de 50x50

LES RANGÉES



Petites volutes
 • Laquage couleur
portail obligatoire



Ronds
 • Laquage couleur
portail obligatoire



Volutes et rond
 • Laquage couleur
portail obligatoire



Manchon
 • Uniquement
sur tubes de 19 mm
 • Laquage couleur
portail obligatoire

LES VOLUTES



Volute V



Volute T



Volute U



Volute Z



Volute S



Volute C



Volute Y

LES SOUBASSEMENTS



**Soubassement
ajouré**



**Soubassement
avec découpe
en demi-rond**



**Soubassement
plein**



Rosace



Marguerite



Décor d'angle

Voir en 3D



QUIMPER

Portail coulissant aspect 2 vantaux.
Options fleurs de lys dorées.
Forme bombée.
Coloris Noir Foncé RAL 9005



PORTAILS SOUDÉS

Les portails ajourés

Jardin à l'anglaise

Toujours avec la volonté d'offrir une atmosphère raffinée et intemporelle, les portails de la gamme aluminium tradition raviront les plus pointilleux. Ajouré, il apportera une touche chaleureuse et permettra de conserver un maximum de lumière dans votre entrée.





HUELGOAT
Portail battant.
Options motifs ronds, volutes,
fleurs de lys et pommes de pin.
Coloris Gris Anthracite RAL 7016



PLUGUFFAN
Portail battant.
Options fleurs de lys dorées
et rangée de ronds et cintres
supplémentaires.
Forme chapeau de gendarme
Coloris Gris Anthracite RAL 7016

L'alliance d'une
robustesse à
toute épreuve et
l'élégance du style
ferronnerie d'art.



KERITY

Portail battant avec ronds décoratifs
et volutes. Coloris Noir Foncé 9005.

PLUGUFFAN

Portail battant avec décors fer de lance dorés.

Coloris Gris Anthracite RAL 7016.



PORTAILS SOUDÉS

PLUS DE
300
COLORIS
| SANS PLUS-VALUE !

GARANTIE 25 ANS
| FABRICATION & LAQUAGE

QUIMPER

Portail battant.
Coloris Gris Clair 7035.

BAZH

Portail battant et clôture coordonnée. Poteaux Multo 180 x 180 mm sur platines avec numéro en découpe laser et occultation. Coloris Gris terre d'ombre RAL 7022



Inspiré par la nature

Les designers de Kostum se sont inspirés des ganivelles, lattes de bois délimitant les chemins à travers les dunes, pour créer le design des portails et clôtures DUNE. Ses barreaux laisseront passer un maximum de lumière dans votre entrée.



DUNE

Portail coulissant, aspect 2 vantaux.
Coloris Noir Sablé 2100

Voir en 3D





PORTAILS SOUDÉS

Les portails semi-ajourés

Une entrée maîtrisée

Si votre cœur balance vers un portail ajouré, mais que vous craignez que vos animaux en profitent pour se faufiler entre les barreaux, orientez-vous vers un portail semi-plein. Alliant performance et esthétique, son soubassement permettra de sécuriser votre entrée.

MESPAUL

Portail coulissant aspect 2 vantaux.
Barreaudage coordonné.
Coloris Noir Sablé 2100.





LOQUIREC
Portail battant.
Coloris Vert Pâle RAL 6021



MESPAUL
Portail battant.
Barreaudage MONCONTOUR.
Coloris Gris Argent RAL 7001

GOUSTAN

Portail battant avec pointes et rosaces dorées. Existe en version coulissante et portillon.
Coloris Blanc RAL 9016

Gardez vos animaux
en sécurité tout
en conservant
une ouverture
conséquente.





Voir en 3D



MONCONTOUR

Portillon et barreaudage assorti.
Gâche électrique et béquille palière.
Coloris Bleu Pigeon RAL 5014



BRIEC

Portail battant avec rosaces et fleurs
de lys, laqués à la couleur du portail.
Barreaudage MONCONTOUR.
Coloris Noir Sablé 2100

PORTAILS SOUDÉS





PORTAILS SOUDÉS

PONT-AVEN

Portail coulissant aspect 2 vantaux et portillon.
Options festonnage découpe droite,
rangée de ronds et boules.
Coloris Gris béton RAL 7023

Les portails pleins

Une entrée bien gardée

Pour ceux qui veulent être tranquilles chez eux, dans leur cocon, à l'abri des regards et du monde extérieur, les portails pleins sauront vous séduire. A la manière d'un rempart, votre portail vous apportera une sécurité sans faille, vous permettant de profiter pleinement de votre extérieur, sans pour autant manquer d'élégance et de finesse.



PONT-AVEN

Portail battant avec décor gouttes d'eau et rosaces laquées à la couleur du portail.
Coloris Noir Sablé 2100

Voir en 3D



PONT-AVEN

Portail battant. Poteaux Multo 180 x 180 mm sur platines
avec numéro en découpe laser et tôle d'occultation.
Coloris Gris Bleu RAL 7031



PLOUGUERNEAU
Portail coulissant aspect 2 vantaux.
Options rosaces et gouttes d'eau dorées.
Coloris Bleu Gentiane RAL 5010



Voir en 3D



LOCRONAN

Portail coulissant aspect 2 vantaux.
Options gouttes d'eau et rosaces.
Coloris Gris Anthracite RAL 7016



POULLAN

Portail battant avec moteur Invisio **somfy**.
intégré dans les montants.
Options pointes, ronds et rosaces.
Coloris Noir Foncé RAL 9005

Une entrée
majestueuse pour
un subtil mélange
de grandeur et de
légereté.

PORTAILS SOUDÉS



Les clôtures, palissades et barreaudages

Délimitez votre jardin

TEV

Clôture lames persiennées extra larges 255 mm.
Coloris Noir Sablé RAL 2100



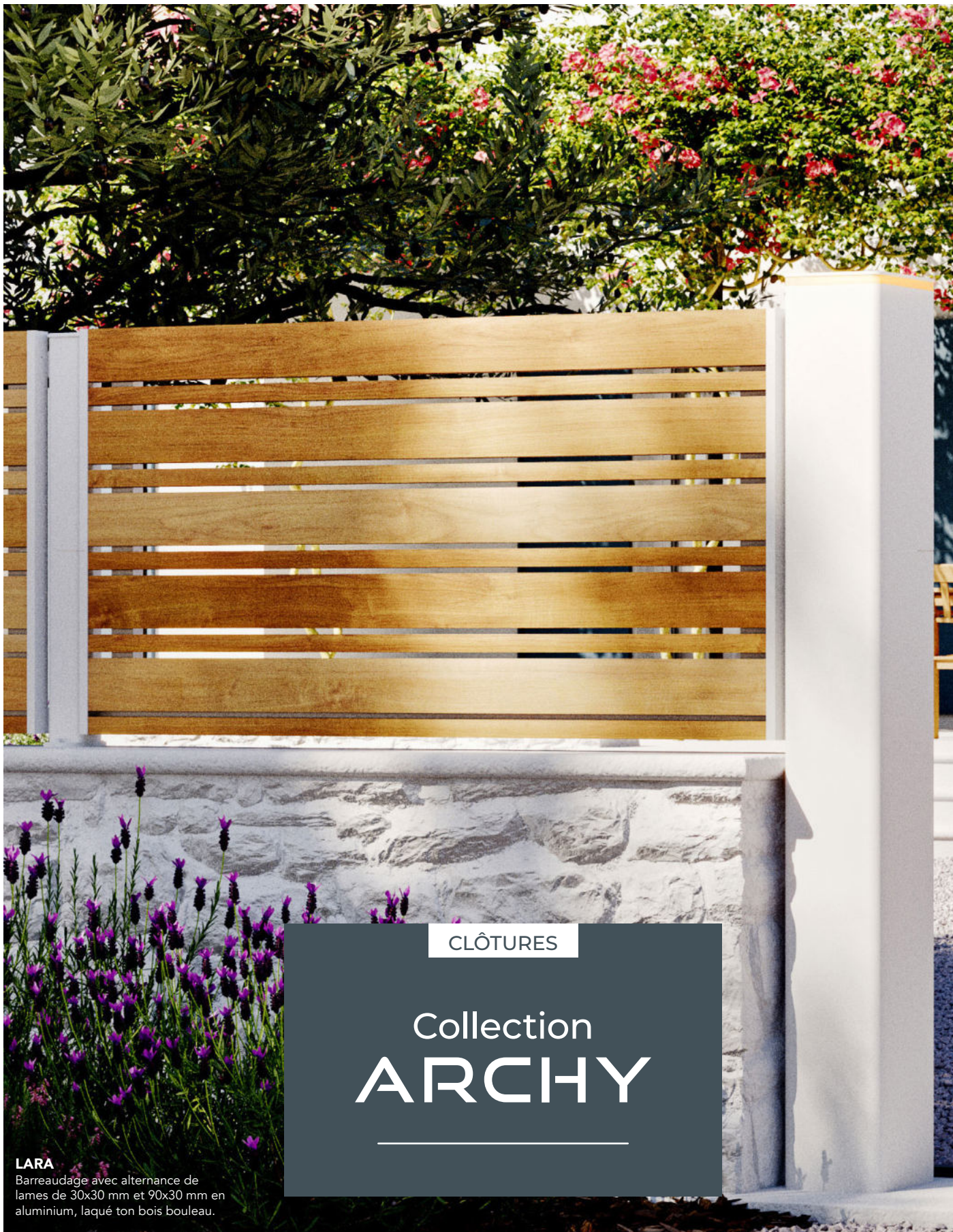

CLÔTURES

Collection
ARCHY

LARA

Barreaudage avec alternance de lames de 30x30 mm et 90x30 mm en aluminium, laqué ton bois bouleau.



ABEL

Clôture avec totem boîte aux lettres et boîte à colis. Tubes aluminium 30x30 mm, laqué en ton bois brûlé, sur cadre aluminium. Poteaux habillés pour un rendu invisible et ensemble harmonieux.



GANIT

Clôture avec tasseaux en aluminium 30x30 mm. Coloris Gris Sablé 2900

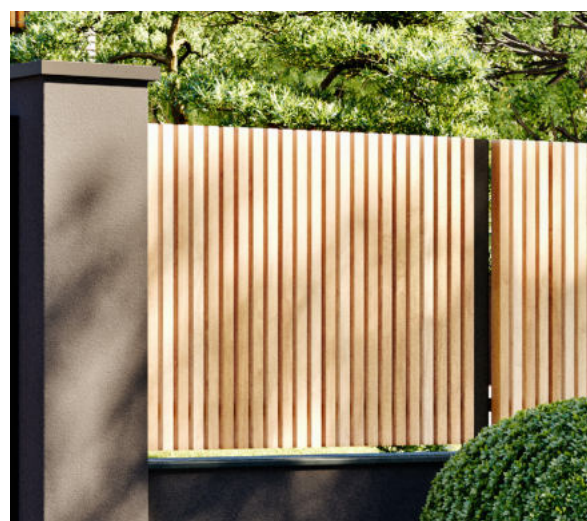

ANIAN

Clôture tasseaux en bois Red Cedar 38x38 mm sur cadre en aluminium Noir Foncé RAL 9005





CLÔTURES

Collection
COSY

MAEZ

Clôtures lames larges ajourées 160 mm.
Coloris Gris Anthracite RAL 7016

MAEZ

Clôtures lames larges ajourées 160 mm.
Poteaux sur platines 4 points.
Coloris Gris Anthracite RAL 7016



KAMM

Clôture lames ajourées 160 mm.
Coloris Gris Anthracite RAL 7016





Les clôtures ajourées

Faites entrer la lumière

Le choix d'une clôture ne se fait pas à la légère. Avec un modèle ajouré, vous combinez tous les avantages qu'offre une clôture. Son écart entre les lames vous permet de gérer le degré d'intimité, vous cachant plus ou moins des regards extérieurs, tout en conservant une ouverture pour le vent et la lumière.

RAZ
Clôtures lames ajourées 90 mm
Poteaux sur platines 2 points.
Coloris Gris Anthracite RAL 7016



RAZ

Clôtures lames ajourées 90 mm
Poteaux sur platines 2 points,
enjoleurs en option.
Coloris Gris Anthracite RAL 7016

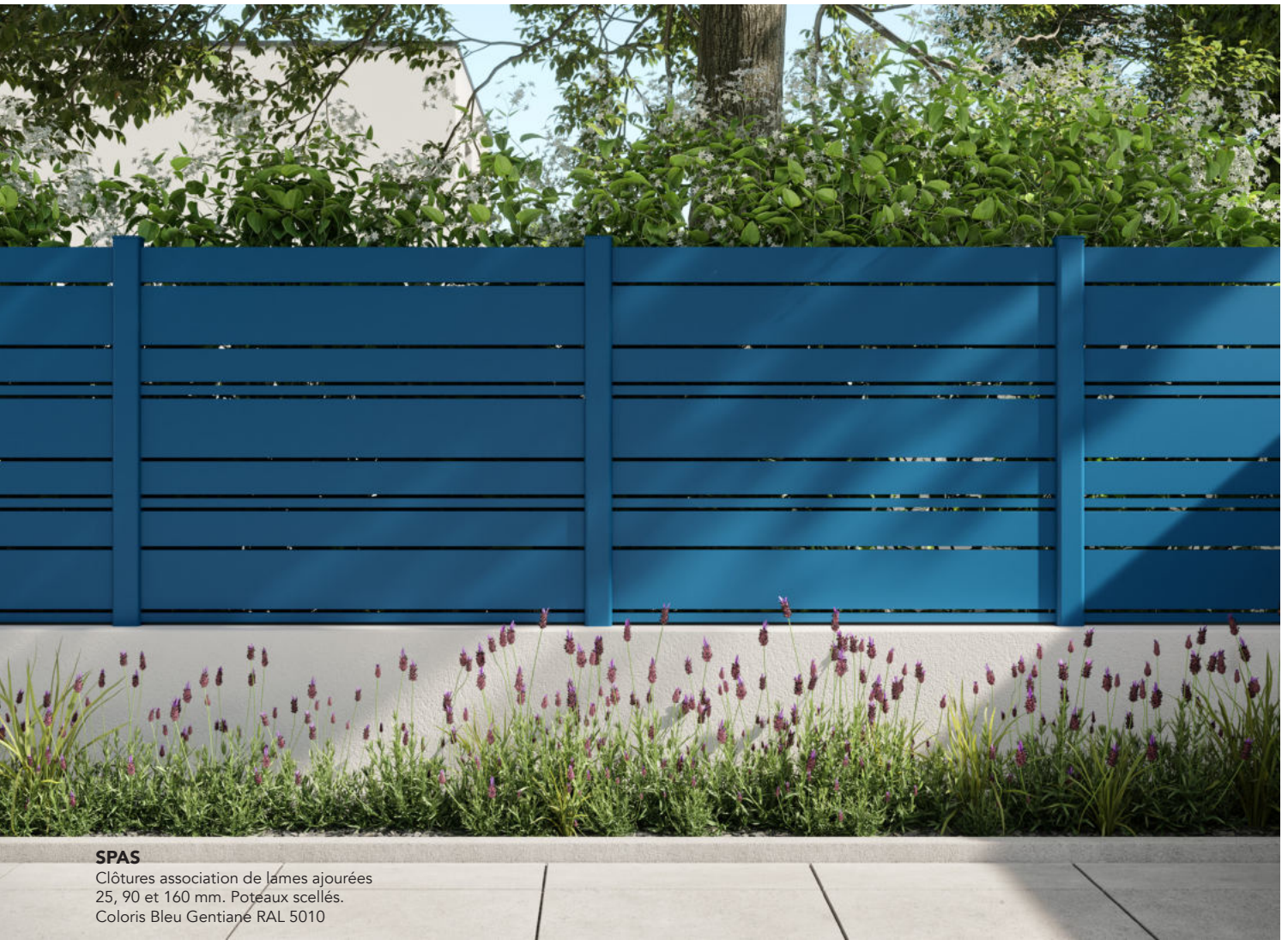

SPAS

Clôtures association de lames ajourées
25, 90 et 160 mm. Poteaux scellés.
Coloris Bleu Gentiane RAL 5010

L'écart entre chaque
lame permet de
maîtriser le degré
d'intimité de la
clôture.



MORENN-BITIK

Clôtures tubes de 25 mm
Coloris Bleu Pigeon RAL 5014

MORENN-BITIK

Clôtures tubes de 25 mm
Habillages de jardinières et de spots,
décor PEPITES.
Coloris Noir Foncé RAL 9005

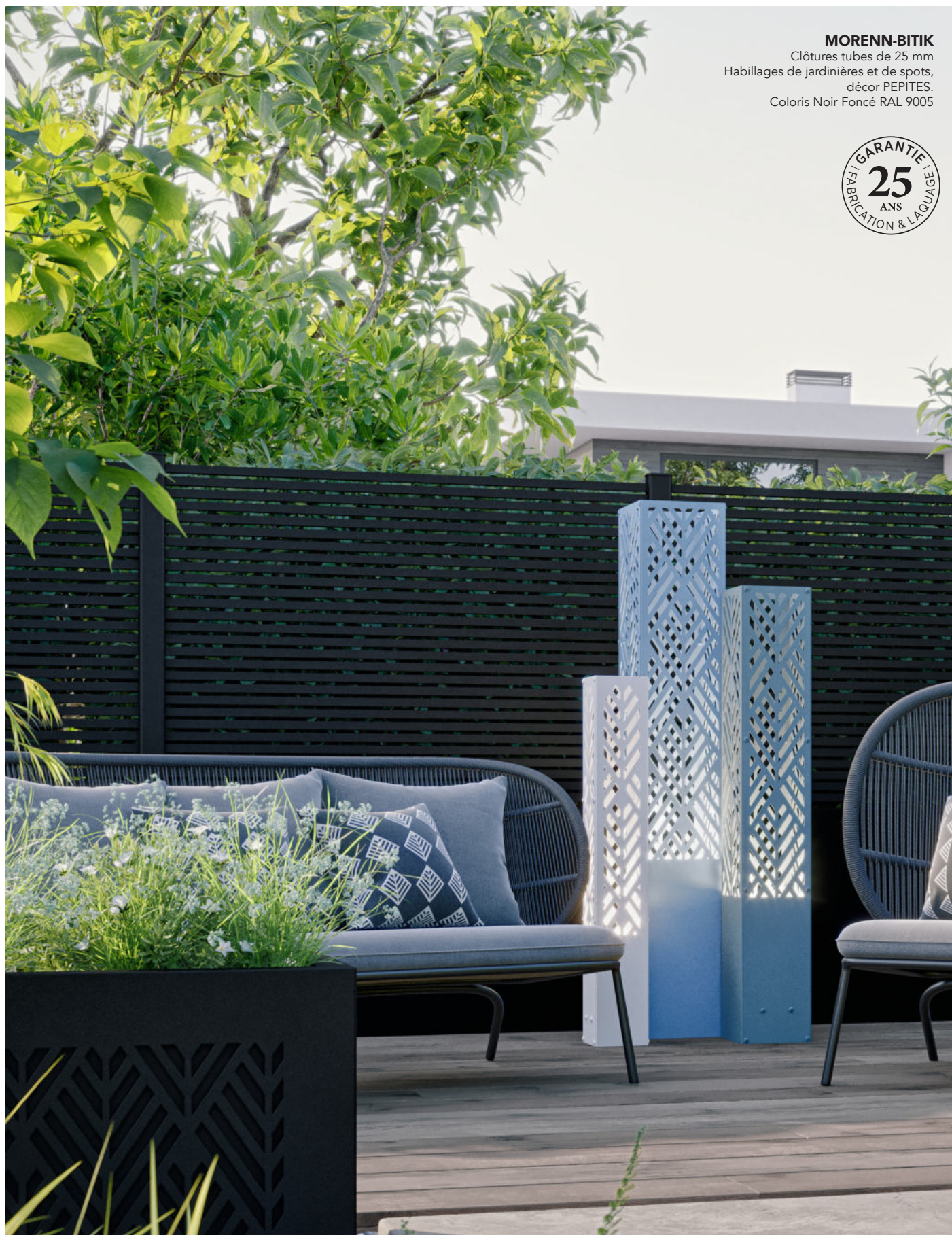



Les clôtures persiennées

Subtile discrétion

Nombreux sont les avantages des lames persiennes. Ce type de clôture s'adapte à tous les environnements, à tous les styles et à toutes les envies. Cloisonner sans enfermer, voir sans être vu, ralentir le vent...

Le tout pour un look moderne et design. De quoi profiter sereinement de votre jardin !

LITENN
Clôtures lames larges persiennées de 130 mm.
Poteaux sur platines 4 points.
Coloris Gris Sablé RAL 2900





LITENN
Clôtures lames larges
persiennées de 130 mm.
Coloris Noir Sablé RAL 2100

LITENN
Clôtures lames larges
persiennées de 130 mm.
Poteaux sur platines 2
points.
Coloris Gris Anthracite
RAL 7016

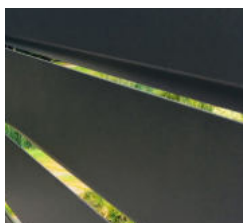



TEV
Clôtures lames extra-larges
persiennées de 255 mm.
Poteaux scellés.
Coloris Gris Anthracite RAL 7016

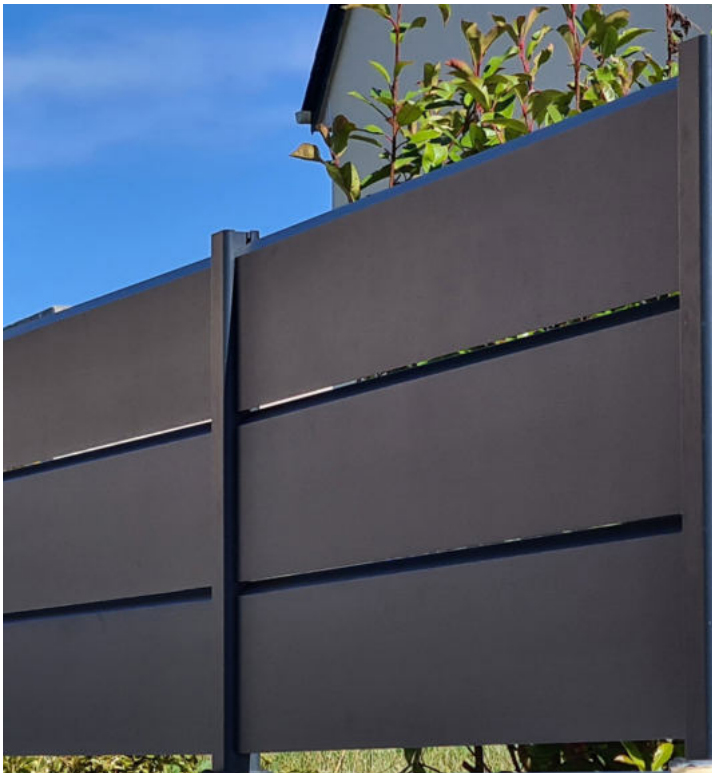

TEV
Clôtures lames extra-larges
persiennées de 255 mm.
Coloris Gris Anthracite RAL
7016



A l'abri du vent
et des regards
indiscrets grâce à
l'inclinaison des
lames.



STROLAD

Clôtures association de lames persiennées de 75 et 130 mm.
Poteaux scellés et 1/2 poteaux de départ en finition. Coloris
Gris Bleu RAL 7031



Les clôtures pleines

Havre de paix

La clôture pleine, c'est la solution pour construire votre petit cocon. Bien chez vous, à l'abri du vent, du bruit et des regards, vous pouvez profiter pleinement et sereinement de votre jardin. Un jardin chaleureux dans lequel vous êtes bien loti, qui vous rassure et vous protège. Bref, un petit paradis dans lequel vous pouvez vous échapper tranquillement.

BRIZ-ANAÉ

Clôtures lames larges pleines de
150 mm.
Poteaux scellés.
Coloris Noir Sablé RAL 2100



BRIZ-ANAÉ

Clôtures lames larges pleines de 150 mm.
Poteaux sur platines 2 points.
Coloris Gris Anthracite RAL 7016



BRIZ-ANAÉ

Clôtures lames larges pleines de
150 mm.
Poteaux sur platines 2 points.
Coloris Gris Anthracite RAL 7016

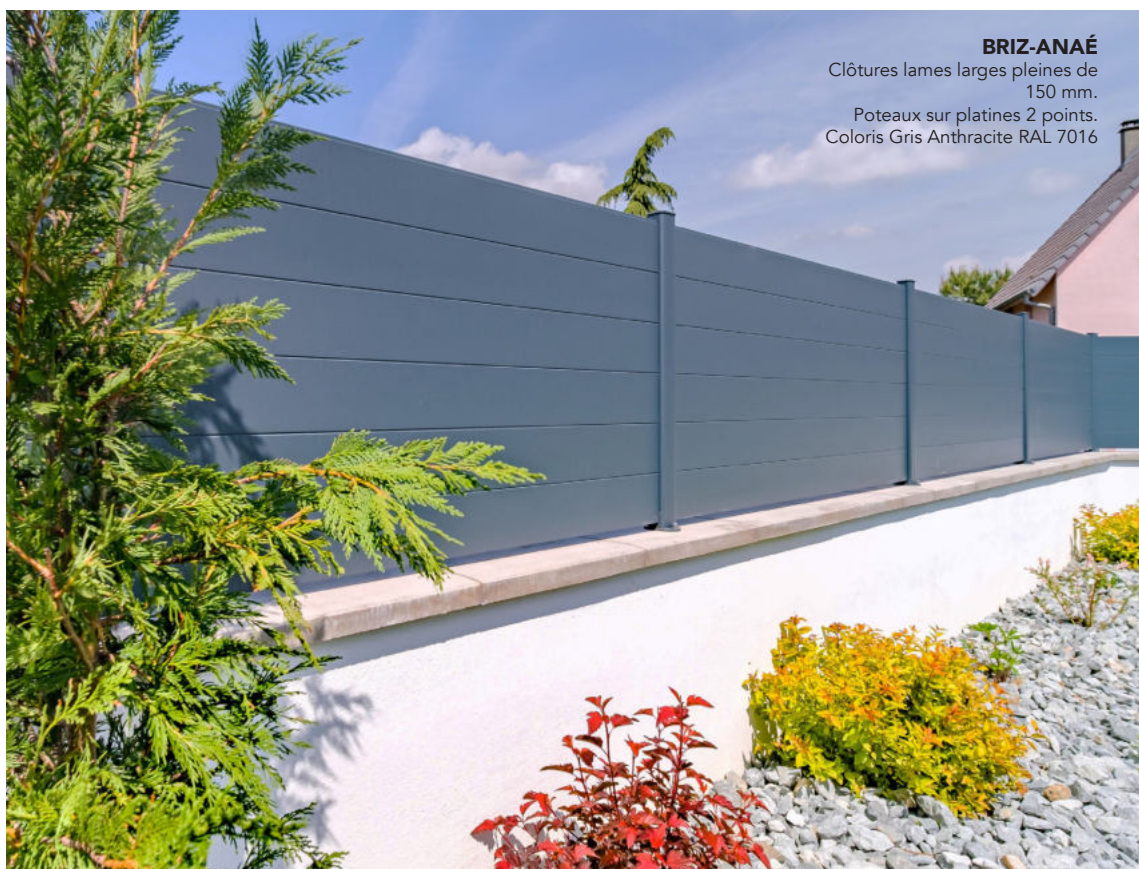

KARMEN-STELLA

Clôtures lames pleines de 90 mm.
Poteaux sur platines 2 points.
Coloris Gris Anthracite RAL 7016





KARMEN-STELLA

Clôtures lames pleines de 90 mm.
Poteaux scellés.
Coloris Gris Beige RAL 7006



KARMEN-STELLA

Clôtures lames pleines de 90 mm.
Poteaux scellés.
Coloris Gris Anthracite RAL 7016

Le choix d'une
liberté absolue,
à l'abri du monde
extérieur, sans
compromis.

TELLEN-KARANTAN

Clôtures lames pleines extra-larges
de 300 mm. Poteaux scellés.
Coloris Gris Anthracite RAL 7016



La solution idéale
pour occulter votre
entrée et protéger
votre maison des
regards.

TELLEN-KARANTAN

Clôture lames pleines 300 mm.
Poteaux sur platines 2 points.
Coloris Gris Galet RAL 7045



KARA

Barreaudage lames pleines extra-larges de 300 mm.
Poteaux sur platines 2 points et 1/2 poteau de départ.
Coloris Gris Galet RAL 7045



CELINA

Barreaudage association de lames
ajourées de 25, 90 et 160 mm.
Poteaux sur platine 2 points avec
enjoliveurs en option.
Coloris Noir Sablé RAL 2100



Les barreaudages

Une résistance à toute épreuve

Les barreaudages se différencient des clôtures par leur cadre. Plus résistants et solides face aux intempéries, leur robustesse leur confère un atout non négligeable dans le choix de votre délimitation. Plein, semi-plein ou ajouré, lames verticales, une multitude de choix s'offre à vous.





KARA
Barreaudage lames pleines
extra-larges de 300 mm.
Poteaux sur platine 4
points.
Coloris Gris Anthracite
RAL 7016

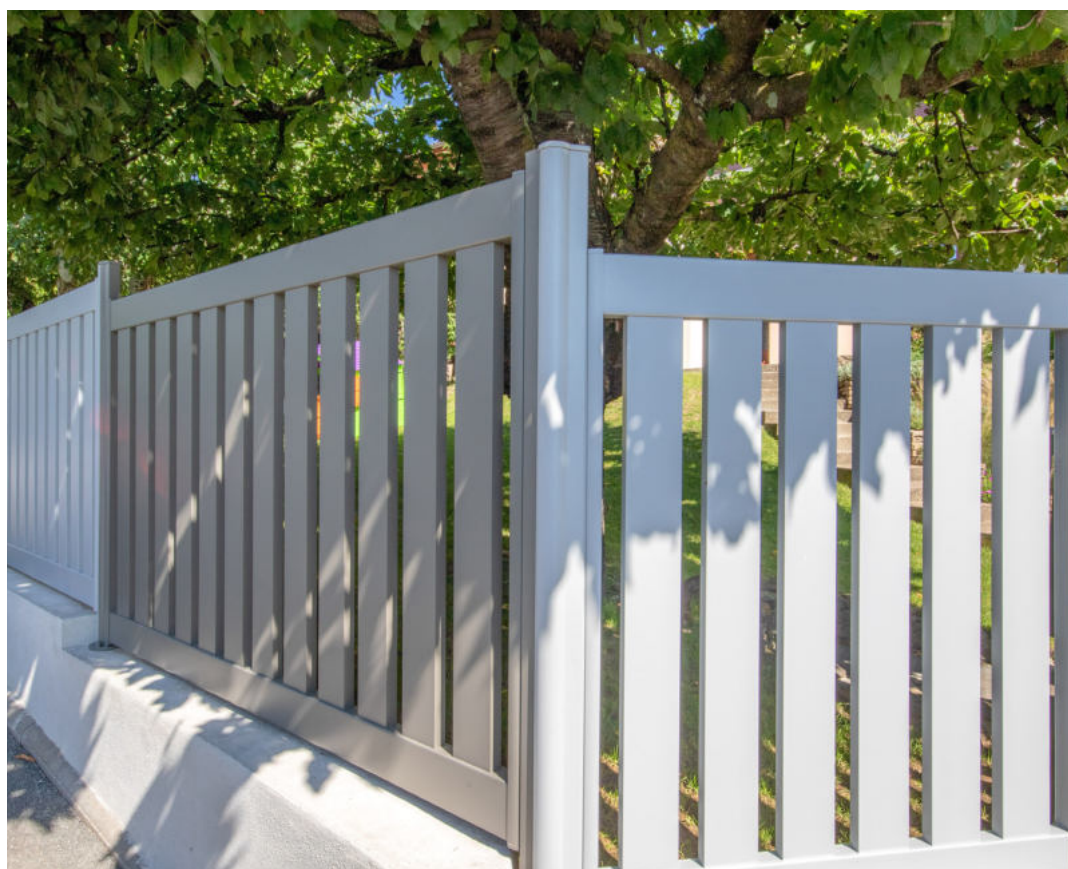

HEOL
Barreaudage lames ajourées 90 mm.
Poteaux sur platine 2 points.
Bicoloration Blanc RAL 9016 et Gris
Quartz 7039

CLÔTURES

Concept
FRESK

INTIMITÉ, DESIGN
ET CRÉATION

ANAIG, décor PEPITES
Lames larges pleines 150 mm.
Associé au barreadage ANA.
Poteaux sur platines 2 points.
Coloris Noir Foncé RAL 9005



MONA, décor BROCÉLIANDE

Clôture avec décor en haut, lames pleines de 300 mm.

Coloris Gris Clair RAL 7035



Composez votre clôture



1 JE CHOISIS L'EMPLACEMENT DU DÉCOR

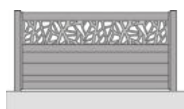

Clôture avec décor en haut ou entre deux lames

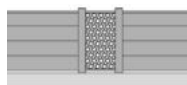

Clôture avec décor vertical entre deux poteaux

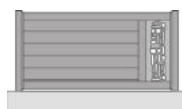

Barreaudage avec décor horizontal ou vertical



Barreaudage 100% tôle



Claustra avec décor ou plein

2 JE CHOISIS MON MOTIF OU MON VITRAGE

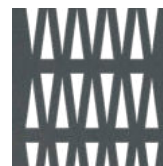
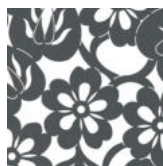
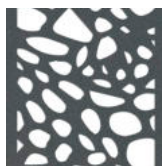

50 décors
Voir p. 242

3 JE CHOISIS LES LAMES DE REMPLISSAGE

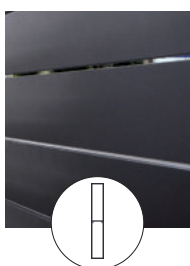

Ajourées
160 mm

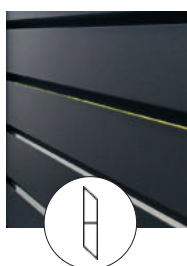

Persiennées
130 mm

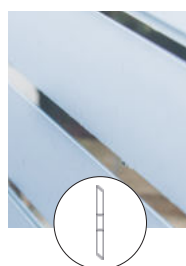

Persiennées XL
255 mm

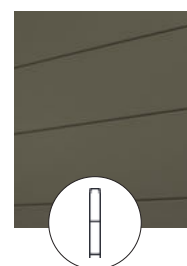

Pleines
150 mm

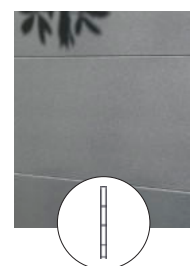

Pleines XL
300 mm

4 JE VISUALISE MON PROJET AVEC LE CONFIGURATEUR KOSTUM

Accédez au configurateur depuis le site **Kostum.fr**, dans le menu onglet **"configurer"**.

Choisissez votre modèle de portail puis insérez le décor de votre choix. Vous pourrez changer de décor et de coloris en mettant le portail en situation devant une photo de votre maison !

FLAMIG, décor ORCHIDÉE

Barreaudage 100% tôle.
Poteaux sur platines 4 points.
Coloris Noir Foncé RAL 9005





LIZEN, décor BRODIRI

Lames larges pleines 150 mm avec décor en haut.

Poteaux sur platines 2 points.

Bicoloration coloris Gris Beige RAL 7006 et décor Blanc RAL 9016



FLAMIG, décor L'ENVOL

Barreaudage 100% tôle.

Poteaux sur platines 2 points.

Coloris Noir Foncé RAL 9005



LIZEN, décor FREZ

Clôture lames pleines 150 mm avec décor en haut.

Poteaux sur platines 2 points avec enjoliveurs en option.

Coloris Gris Sablé RAL 2900



AYDAN, décor BROCELIANDE

Clôture pleine avec lames 150 mm et décor sous la première lame.
Bicoloration Blanc RAL 9016 et Gris Galet RAL 7045



LIZEN, décor ORCHIDÉE

Clôture lames pleines 150 mm et décor en haut. Coloris Gris Anthracite RAL 7016

Jouez avec les combinaisons de lames, couleurs et décors pour créer la clôture qui vous ressemble.





BRIZ-ANAÉ
avec décor LORETTE
Décor de la collection FERMOB.
Clôture pleine lames 150 mm avec
décor entre poteaux.
Portillon JANEL décor LORETTE.
Coloris Fermob en option - Muscade

BRIZ-ANAÉ
décor LAMBIG
Clôture pleine lames 150 mm avec
décor entre poteaux.
Bicoloration Gris Anthracite RAL
7016 et Rouge RAL 3004





KLAUSTRA, décor FRAMM

Panneaux claustras avec alternance tôles pleines et tôles décors au choix. Coloris Gris Anthracite RAL 7016

Les claustras de terrasse

Aménagez et structurez vos espaces pour profiter d'un jardin apaisant grâce à nos claustras en aluminium. Modulables, ils se déclinent de un à quatre panneaux, pleins ou avec décor en découpe laser Fresk, pour s'intégrer parfaitement à l'esthétique de votre jardin.



KLAUSTRA, décor COROLE

Panneaux claustras avec tôles décors et portillon pour claustras MANA. Barre de tirage en option. Coloris Grège RAL 9007

KLAUSTRA, décor ASTEK

Panneaux claustras avec tôles décors et portillon pour claustras MANA. Coloris Fermob en option - OCRE ROUGE



ROSCANVEL

Barreaudage plein avec options ronds décoratifs.

Poteaux scellés.

Coloris Gris Béton RAL 7023



CLÔTURES

Collection
TRADY



PONT-AVEN

Barreaudage plein.
Poteaux sur platines 2 points.
Coloris Gris Anthracite RAL 7016

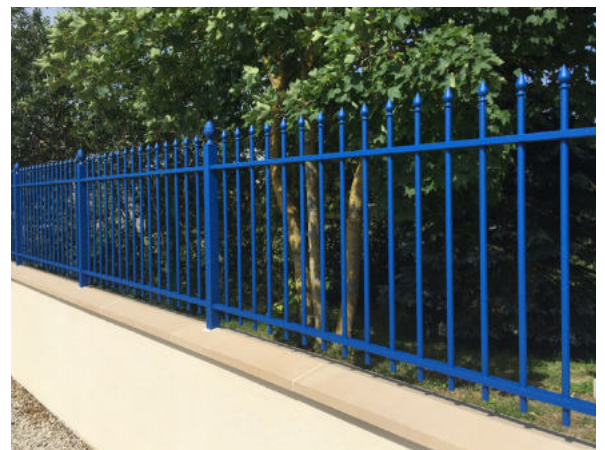

MONCONTOUR

Barreaudage ajouré.
Coloris Bleu Gentiane RAL 5004

DUNE

Clôture avec tubes soudés.
Coloris Noir Sablé RAL 2100





JARDIN

Aménagements de jardin

PERSONNALISATION
ET HARMONIE

Décor PEPITES

Habillages de façades DEROG et
habillages de jardinières LIORZH.
Coloris Noir Foncé 9005.

Habillages de spot NAËL, taille S, M
et L. Coloris Blanc 9005, Bleu Pigeon
5014 et Gris Bleu 7031



**Habillage de climatiseur,
décor BRODIRI**
Coloris Noir Sablé RAL 2100



AVANT



APRÈS



Jusqu'au moindre détail

Les habillages de climatiseurs

Votre décoration extérieure mérite une attention particulière jusque dans les moindres détails. Afin de cacher les éléments peu esthétiques de votre jardin, habillez-les de la plus belle des manières.



Embellir l'inesthétique : habiliez vos poubelles avec style

Une solution pratique : les lames de clôtures

Les lames de clôtures sont une solution pratique pour habiller les poubelles. Elles sont faciles à installer et peuvent être fabriquées sur mesure pour s'adapter à la taille de votre poubelle. De plus, elles sont résistantes aux intempéries et aux rayons UV, ce qui les rend idéales pour une utilisation en extérieur.

Des tôles décoratives pour ajouter une touche personnelle

Si vous êtes à la recherche d'une solution plus créative, les tôles décoratives sont une excellente option. Elles sont disponibles dans une grande variété de motifs et de couleurs, vous permettant ainsi de personnaliser l'habillage de votre poubelle selon vos goûts et vos envies. De plus, elles sont faciles à installer et peuvent être retirées rapidement si nécessaire.





HABILLAGES DE FAÇADES

La touche finale !

Mur de patio ou de cour intérieure, mur mitoyen en bordure d'une allée, les panneaux d'habillage de façade vous offrent la possibilité d'intégrer un habillage design sur un mur que vous trouviez jusqu'alors un peu terne. Avec 50 décors et plus de 300 coloris au choix, ces habillages sont fabriqués sur mesure (dimension maximale 1500 x 2000 mm).

Exprimez votre style et sublimez votre jardin avec les habillages extérieur.



HABILLAGES DE SPOTS

NAËL, décor DEIL
Habillages de spot taille L



HABILLAGES DE FAÇADES

DEROG, décor GALETS
Habillage de façades.
Coloris Gris Galet RAL 7045



HABILLAGES DE JARDINIÈRES

LOUZA, décor SINEMA
Habillage de jardinière.
Coloris Noir Sable RAL 2100





Poteau ELECTRO, prise Green Up
Portail battant TEV et clôture assortie.
Lames persiennées 255 mm.
Ruban led intégré dans le poteau MULTO.
Coloris Gris Anthracite RAL 7016

L'innovation au coeur du jardin

Electro, le poteau de recharge

Attentif à l'évolution des usages de ses produits, Kostum propose désormais de recharger sa voiture hybride ou tout autre appareil électrique comme un vélo, une tondeuse, un taille haie directement sur le poteau de fixation du portail. Pratique, elle peut être activée ou programmée à distance pour ne fonctionner que pendant les heures creuses.

Sérénité et confort !

Electro permet d'interagir à distance et de suivre les consommations d'électricité grâce à l'application "Home + Control" de Legrand. Des rubans lumineux intégrés aux poteaux permettent de faciliter le branchement de la prise pendant la nuit. En plus, elle permet d'alerter de l'ouverture du portail, remplaçant ainsi le rôle de gyrophare de façon design.

Informations techniques Poteau ELECTRO :

- Sur platine ou à sceller
- Prise LEGRAND type borne de charge avec indice de protection IP 55 IK-10, tension 230 volts
- Version simple ou verrouillable (une clé verrouille la prise)



Ekey, l'ouverture au bout des doigts

Goûtez un confort inédit avec ekey, le système de lecteur d'empreinte digitale. Non seulement vous ouvrez votre portail en toute sécurité et de manière pratique avec votre doigt, mais vous bénéficiez également de fonctionnalités intelligentes qui facilitent la vie quotidienne. Plus besoin de faire de clefs supplémentaires pour la famille !

Avec le lecteur d'empreinte digitale ekey dLine, seules les personnes autorisées peuvent ouvrir la porte. Un lecteur d'empreinte digitale ekey dLine est 1 000 fois plus sûr que le code à 4 chiffres d'une carte bancaire.

En cas d'urgence, vous pouvez déverrouiller la porte depuis n'importe où, que vous soyez au bureau, en déplacement ou en vacances !

La boîte à colis connectée, pour une expérience de livraison simplifiée

On a tous des histoires de colis à se raconter. Le fameux colis qui doit arriver entre 7h et 18h, celui qui est déposé au point relais parce qu'on n'a pas pu se libérer ou encore celui qui ne passe pas dans la boîte aux lettres et qui est abandonné devant la porte à la vue de tous...

Pilotez votre boîte à colis à distance

Avec la boîte à colis connectée vous pouvez croquer la vie à pleines dents et être libre. Le réel avantage c'est de pouvoir piloter ce produit à distance.

Reliée à votre vidéophone ou votre interphone, vous pouvez ouvrir la boîte à colis au livreur sans avoir à sortir de chez vous.

Une réception en toute sérénité

Dans le cas où vous vous êtes absenté de chez vous, vous pouvez également ouvrir au livreur depuis votre smartphone via une application.

Enfin, il vous est possible de générer des codes uniques et éphémères à communiquer au livreur lors des indications de livraison. Une fois la boîte à colis refermée, le code est obsolète.



GARDE-CORPS

Garde-corps et pare-vents

SÉCURITÉ
ET DESIGN

BRINI, décor BRODIRI

Garde-corps.

Pose sur dalle.

Main courante rectangle KAY.

Coloris Noir Sablé 2100





AZILIZ
Garde-corps.
Option profil laqué.
Pose sur dalle. Vitrage clair.

Garde-corps vitrés

Vue panoramique

La collection vitrée vous offre une vue panoramique de la nature et vous permet de profiter pleinement du paysage qui vous entoure. Sa simplicité et son profil épuré s'adaptent à tous types d'architectures.



EVY
Garde-corps.
Pose sur dalle. Vitrage clair.
Main courante rectangle KAY.
Coloris Gris Galet RAL 7045

Un large choix de vitrage

Transparent, opaque, texturé ou encore coloré, personnalisez le degré d'intimité du vitrage grâce à un large choix de personnalisation.

A découvrir p. 225



EVY
Garde-corps.
Pose sur dalle. Vitrage opale.
Main courante rectangle KAY.
Coloris Gris Anthracite RAL 7016



EVY

Garde-corps.
Pose sur dalle. Vitrage clair.
Main courante arrondie SOA.
Coloris Gris Anthracite RAL 7016





MEL

Garde-corps.
 Pose en nez de dalle. Vitrage clair.
 Main courante rectangle KAY.
 Coloris Gris Anthracite RAL 7016

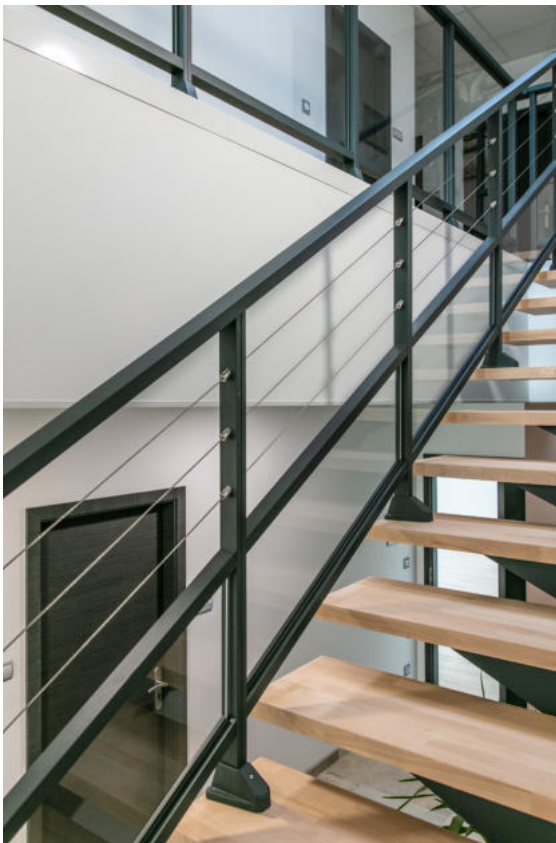

VONA

Garde-corps avec câbles inox.
 Pose sur dalle. Vitrage clair.
 Main courante rectangle KAY.
 Coloris Noir Sablé 2100

MAE

Garde-corps et portillon intégré.
 Pose sur dalle.
 Main courante rectangulaire KAY.
 Vitrage opale.
 Coloris Blanc RAL 9016

RIA

Garde-corps.

Pose sur dalle, platine plate. Vitrage clair.

Coloris Hors standard Beige RAL 1001



AZIA

Barrière de piscine et portillon intégré. Vitrage clair.
Garde-corps TEVEL sur terrasse, pose en nez de dalle.
Coloris Grège RAL 9007



Barrière de piscine

Profiter en toute sécurité !

Ce modèle de barrière de piscine avec portillon associé allie esthétique et sécurité. Entièrement vitré, il offre une vue panoramique sur la piscine tout en préservant la sécurité des enfants et des animaux domestiques. Le portillon associé permet un accès facile et pratique à la piscine tout en offrant une sécurité optimale !

Les barrières de piscine ne répondent pas aux normes garde-corps.



LATI

Garde-corps. Pose en sur dalle.
Main courante rectangle KAY.
Coloris Gris Anthracite RAL 7016



Garde-corps barreaudés

Entre les lignes

Les garde-corps barreaudés en aluminium suffisent à apporter du style à n'importe quelle architecture grâce à leur design indémodable. L'alternance de plein et d'ajouré apporte du mouvement à votre extérieur et pour un aspect plus ou moins aéré, vous pouvez jouer avec les vides sous main courante.



TEVEL

Garde-corps.
Pose en nez de dalle.
Main courante rectangulaire KAY.
Coloris Blanc RAL 9016



LOIG

Garde-corps.
Pose sur dalle.
Main courante rectangulaire KAY.
Coloris Gris Anthracite RAL 7016

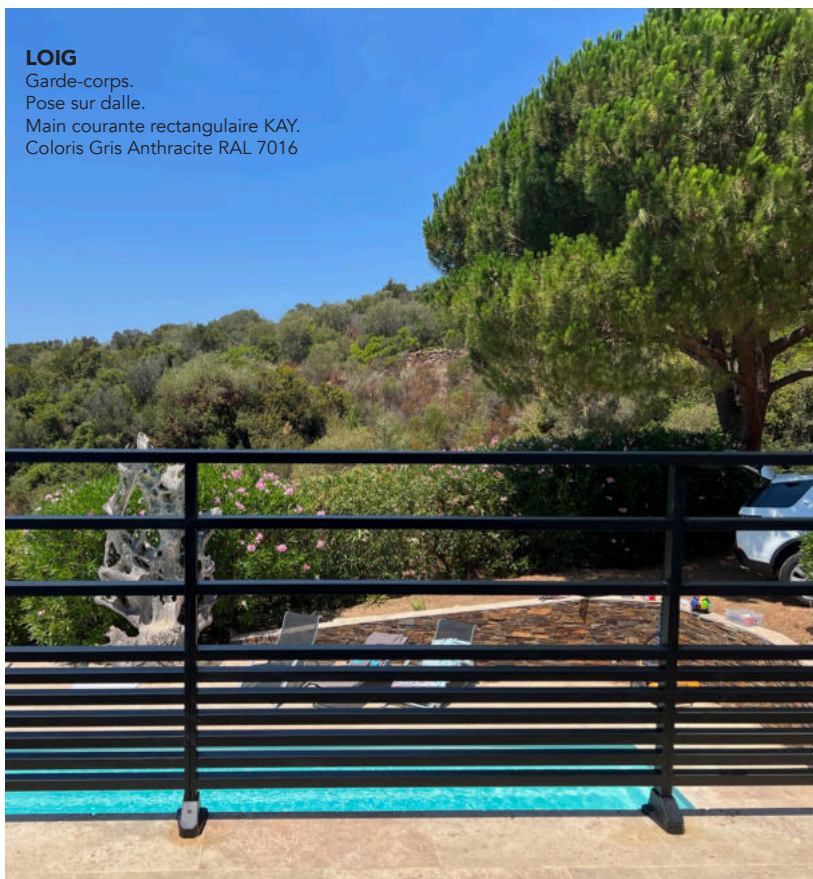

BRIEL

Garde-corps.
Pose en applique.
Main courante rectangle KAY.
Coloris Gris Anthracite RAL 7016



NOZ
 Garde-corps.
 Pose sur dalle.
 Main courante rectangle KAY.
 Coloris Gris Beige RAL 7006



DEK
 Garde-corps. Pose sur dalle.
 Main courante rectangle KAY.
 Coloris Bleu Gentiane RAL 5010



YANA
 Garde-corps.
 Pose par scellement.
 Main courante SOA.
 Gris Terre d(ombre RAL 7022

BREIZ

Garde-corps.

Pose sur dalle.

Main courante rectangle KAY.

Coloris Rouge RAL 3004



BRINI, décor BRODIRI

Garde-corps.

Pose sur dalle.

Main courante rectangle KAY.

Coloris Gris Anthracite RAL 7016



Garde-corps avec décor



Un extérieur qui vous ressemble

Les motifs au sein des garde-corps en aluminium vous permettent de signer votre propriété. Motifs géométriques, poétiques, végétaux, il y en a pour tous les goûts ! Cette collection apporte du pep's au sein de vos espaces de vie extérieurs et s'impose comme une véritable touche décorative !

ABRIEL, décor BROCELIANDE

Garde-corps.
Pose sur dalle.
Main courante arrondie SOA.
Coloris Noir Foncé RAL 9005



BRINI, décor BRODIRI

Garde-corps.
Pose sur dalle.
Main courante rectangle KAY.
Coloris Gris Anthracite RAL 7016



DAHU, décor MELLAN

Garde-corps.
Pose sur dalle.
Main courante rectangle KAY.
Coloris Gris Anthracite RAL 7016

EFLEZ, décor HAVA

Garde-corps et portillon intégré.

Pose en nez de dalle.

Main courante rectangle KAY.

Coloris Bleu Pigeon RAL 5014

Les portillons
garde-corps,
l'alliance de la
sécurité et de
l'ethétisme.





DAHU, décor MADRAS

Garde-corps.
Pose sur dalle.
Main courante rectangle KAY.
Coloris Noir Sablé 2100



DAHU, décor SAON

Garde-corps et portillon intégré.
Main courante rectangle KAY.
Pose sur dalle.
Coloris Blanc RAL 9016

DAHU, décor LAMBIG

Garde-corps.
Pose en nez de dalle.
Main courante rectangle KAY.
Bicoloration Gris Anthracite RAL
7016 et Gris Sablé 2900



JUD

Clôture séparative.
Pose sur dalle.
Main courante rectangulaire KAY.
Coloris Gris Anthracite RAL 7016



Clôtures séparatives

Appropriiez-vous l'espace avec les clôtures séparatives en aluminium. Elles délimitent avec finesse votre terrasse ou vos escaliers pour un résultat sobre et délicat. Elles structurent sans pour autant cloisonner grâce à leur silhouette aérienne.

Les clôtures séparatives ne répondent pas aux normes garde-corps.

HARP spécial
Clôture séparative.
Pose sur dalle.
Coloris Noir Foncé RAL 9005





JUD

Clôture séparative.
Pose sur dalle.
Main courante rectangulaire KAY.
Coloris Gris Anthracite RAL 7016



Pare-vue IZOLD

Lames persiennes 150 mm.
Pose sur dalle. Vitrage clair.
Coloris Gris Galet RAL 7045

Pare-vues de terrasse

Les pare-vues permettent de profiter pleinement de vos espaces de vie extérieurs en coupant la vue et le vent. Ils préservent votre intimité et vous offrent l'opportunité d'habiter le jardin en toute saison, notamment lorsque les soirées d'été se prolongent.



Composez votre propre pare-vue

LE TYPE DE VITRAGE

Maîtrisez le degré d'intimité de votre pare-vue en choisissant le vitrage adapté à votre besoin.



Plus de détail p. 225

LE TYPE DE REMPLISSAGE

Choisissez le remplissage le plus adapté à votre environnement.

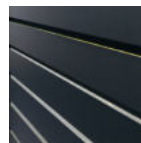

Lames persiennées 130 mm
Le choix idéal pour les zones exposées au vent, minimisant la prise au vent.



Lames pleines 150 mm
La solution permettant de bénéficier d'une intimité totale à l'abri des regards.

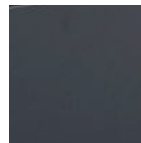

Tout tôle
Un rendu ultra épuré et uniforme pour une allure moderne à votre pare-vue.



Avec décor
Esthétique et pratique, la solution idéale pour une touche déco !

Pare-vue IZOLD

Lames pleines XXL 300 mm.
Main courante rectangle KAY.
Pose sur dalle. Vitrage clair.
Coloris Noir Sablé 2100

GABIG

PARE-VENT / SÉPARATEUR DE BALCON

Coloris Blanc RAL 9016 et opale.

Garde-corps RIA, vitrage clair, pose sur dalle.



GARANTIE
25
ANS
FABRICATION & LAQUAGE

Pare-vent et séparateurs de balcon

Les pare-vent et séparateurs de balcon sont des éléments essentiels pour améliorer l'intimité et la sécurité de votre espace extérieur. Ils permettent de délimiter clairement votre balcon ou terrasse tout en apportant une touche esthétique et design.

Vitrage au choix, voir p. 225



GABIG
PARE-VENT / SÉPARATEUR DE BALCON
Coloris Blanc RAL 9016 et vitrage granité



TECHNIQUES

Les détails techniques

POUR UN JARDIN
HAUTE COUTURE



Motoriser son portail

Quels sont les avantages ?

CONFORT ET SÉCURITÉ

La motorisation de portail offre un accès facile et confortable sans avoir à sortir de sa voiture, idéal en cas de mauvais temps ou lorsque vous êtes pressés.

La motorisation assure également une fermeture parfaitement sécurisée de votre portail pour protéger votre propriété des intrusions. Les mouvements fluides et sans à-coups préservent la durée de vie du mécanisme de votre portail.

L'EXPERTISE DE NOS INSTALLATEURS

Le choix d'un moteur peut être complexe. C'est pourquoi nos installateurs professionnels sont là pour vous guider et vous conseiller, afin de vous recommander le moteur le mieux adapté à votre projet et la solution la plus appropriée à votre environnement.

MAÎTRISE DES ACCÈS

Nos interphones et vidéophones vous permettent de contrôler efficacement les entrées et sorties.

De plus, grâce à la connectivité de la motorisation, vous pouvez contrôler le portail depuis votre smartphone. Vous pouvez ouvrir et fermer à distance, ou bien le paramétrer selon vos préférences, pour une utilisation encore plus pratique et personnalisée.

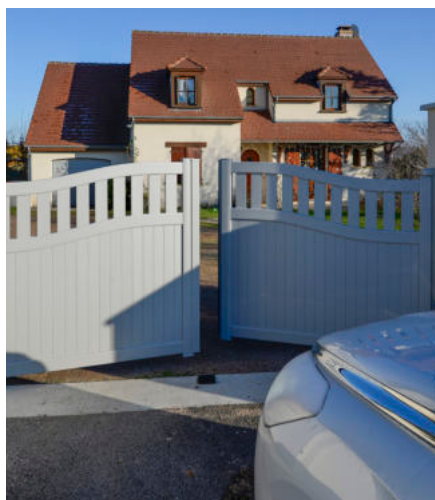

Questions fréquentes

Quel type de moteur est le plus adapté à mon portail ?

Le choix du moteur dépend de plusieurs critères, tels que le poids et les dimensions de votre portail, son mode d'ouverture (battant ou coulissant), et vos besoins en termes de sécurité et de confort. Kostum propose plusieurs solutions adaptées à chaque environnement (petite entrée, refoulement réduit, motorisation invisible...). Nos experts sont à votre disposition pour vous conseiller sur le choix de la motorisation la plus adaptée à vos besoins.

Est-ce que tous les portails Kostum peuvent être motorisés ?

La plupart des portails Kostum peuvent être motorisés, mais cela dépend du type et de la taille de votre portail. Nos experts installateurs vous accompagneront sur la solution la plus adaptée à votre environnement et à vos besoins.

Est-il possible de motoriser mon portail plus tard ?

Tous nos modèles sont renforcés afin de pouvoir accueillir une motorisation plus tard en effectuant un perçage puis un taraudage. L'emplacement des renforts diffère selon le modèle. Il est indiqué dans le descriptif technique de chaque modèle. De plus, l'emplacement du renfort est signalé par un autocollant collé sur votre portail.

Est-ce que la motorisation de portail est compatible avec un système de domotique ?

Oui, la plupart des moteurs de portail sont compatibles avec les systèmes de domotique. Vous pouvez ainsi contrôler l'ouverture et la fermeture de votre portail depuis votre smartphone, une tablette depuis votre maison ou une télécommande.

Est-ce que la motorisation de portail est économe ?

Non, la motorisation de portail ne consomme pas beaucoup d'énergie. Les moteurs de portail sont généralement conçus pour économiser de l'énergie en limitant leur consommation lorsqu'ils ne sont pas en cours d'utilisation.



Somfy est un leader mondial de la motorisation pour la maison connectée. KOSTUM a su tisser et développer un partenariat fort avec SOMFY, pour vous proposer des équipements issus d'un savoir-faire et d'une expertise partagée.



La synergie entre BFT, spécialisé dans les solutions d'automatisation, et Kostum, expert en conception de portails sur-mesure, permet de répondre efficacement aux besoins les plus exigeants des clients en termes de sécurité, de confort et de design.



Depuis plus de 60 ans, CAME se distingue par son engagement passionné envers la qualité et la performance de ses produits. Grâce à ce partenariat, Kostum est en mesure de proposer des solutions de haute qualité, adaptées à tous vos besoins.



Key propose des produits sûrs et fonctionnels, au design raffiné et émotionnel, mais surtout conçus pour être pratiques lors de l'installation et de l'utilisation.



Avec plus de 50 ans d'expérience dans le domaine, FAAC se distingue en créant des synergies indispensables pour proposer des produits innovants, fiables et inégalables, qui répondent aux normes strictes de qualité de KOSTUM.

Quel type de moteur choisir ?

Moteurs à bras

- Fixation sur les poteaux ou le mur de votre entrée.
- Motorisation plus imposante mais plus rapide que les motorisations à vérins.
- Solution plus silencieuse.
- Le ou les bras produisent un mouvement naturel qui respecte la course des vantaux et ils préservent le portail en minimisant les efforts sur sa structure.
- Ce système nécessite plus d'espace que les moteurs à vérins.



Moteurs à vérins

- Fixation sur les poteaux ou le mur de votre entrée.
- Ils sont plus compacts et plus discrets que ceux à bras, mais également plus lents.
- Les moteurs à vérin sont adaptés aux espaces réduits.



Comment est placé mon moteur ?

Renfort dans les lames ajourées, persiennées et pleines

Le renfort moteur dans la lame est un avantage esthétique qui permet de rendre invisible l'installation du moteur.

Renfort dans la traverse

Le moteur peut être installé dans la traverse basse du moteur pour davantage de discrétion. Il est également possible de l'intégrer dans une traverse centrale, mais cela peut changer l'esthétique du portail.

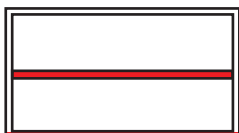

Traverse intermédiaire, en option

Traverse basse

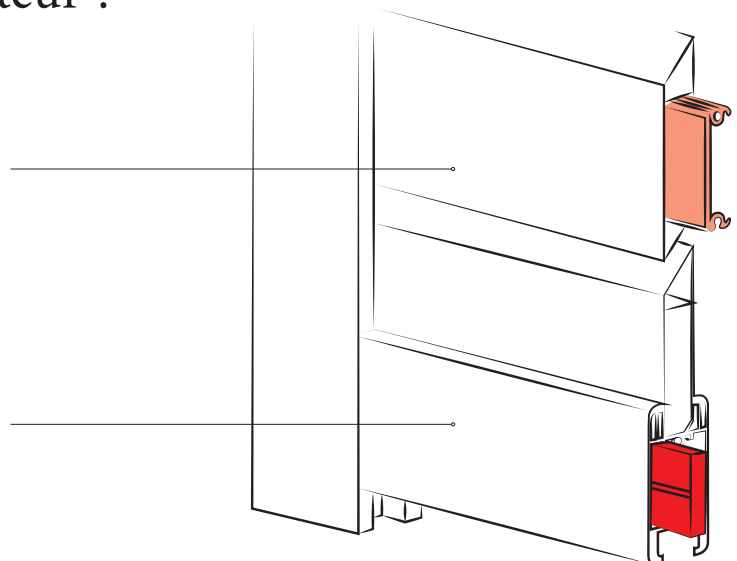



INVISIO IO, le moteur intégré dans les montants de votre portail pour un rendu totalement invisible.

- Elle s'adapte à tous les types d'ouvertures, vers l'intérieur ou l'extérieur, sur pente, en tunnel, en applique pour une ouverture à 180°.
- Cette motorisation est parfaitement adaptée en cas de faible écoinçon (l'espace entre le pilier de votre portail et votre mur ou votre clôture) et dans les entrées venteuses.
- L'ouverture est rapide : en 15s à le portail est ouvert à 90° !

Fabriqué en France et garanti 5 ans :
3 ans Somfy + 2 ans KOSTUM

★ L'AVIS DE L'EXPERT

« La motorisation invisible est ce que l'on fait de mieux aujourd'hui sur le marché. En plus de son avantage esthétique, ce type de motorisation permet de protéger le moteur des effets des intempéries et des saletés qui à la longue peuvent entraver le bon fonctionnement du moteur. »

Yves-Marie L.
**Responsable de la formation
client et du SAV**

Quel moteur à bras choisir pour mon portail battant ?

CONFORME
À LA NORME
NFEN 13241-1

somfy.

somfy.

BFT

BFT

CAME

FAAC

KEY
AUTOMATION

							
	Axovia 3S IO	Multipro 3S IO	Virgo Smart IO	Igea BT	Fast 70 24V	Energy	Revo+
Dimension mini par vantail	800 mm	1000 mm	750 mm	1060 mm	600 mm	700 mm	1000 mm
Dimension max par vantail	2000 mm	2500 mm	2300 mm	2500 mm	2300 mm	2500 mm	2300 mm
Pour tous les vantaux supérieurs à deux mètres dans les zones venteuses, un verrou électrique vous assurera un verrouillage optimal et empêchera le portail de subir les effets du vent.							
Surface par vantail	4 m ² pour une zone protégée du vent	5 m ² pour une zone protégée du vent	5 m ² pour une zone protégée du vent	5 m ² pour une zone protégée du vent	4 m ² pour une zone protégée du vent	4 m ² pour une zone protégée du vent	4 m ² pour une zone protégée du vent
	3 m ² pour une zone exposée au vent	4 m ² pour une zone exposée au vent	4 m ² pour une zone exposée au vent	4 m ² pour une zone exposée au vent	3 m ² pour une zone exposée au vent	3 m ² pour une zone exposée au vent	3 m ² pour une zone exposée au vent
	2 m ² pour une zone surexposée au vent	3 m ² pour une zone surexposée au vent	2,5 m ² pour une zone surexposée au vent	3 m ² pour une zone surexposée au vent	2 m ² pour une zone surexposée au vent	2 m ² pour une zone surexposée au vent	2 m ² pour une zone surexposée au vent
Poids maxi par vantail	200 kg	300 kg	200 kg	250 kg	200 kg	350 kg	250 kg
Temps d'ouverture	10 secondes à 90°	15 secondes à 90°	14 secondes à 90°	15 secondes à 90°	13 secondes à 90°	10 secondes à 90°	14 à 20 secondes pour 90°
Ouverture maxi	120°	120°	120°	125°	110° en fonction de l'installation	120°	110° en fonction de l'installation
Nombre de cycles	20 cycles / jour	30 cycles / jour	60 cycles / jour	100 cycles / jour	130 cycles / jour	80 cycles / jour	80 cycles / jour
Ecoïçon	490	450	335	600	530	725	450

Qu'est-ce que l'écoïçon ?

L'écoïçon désigne l'espace libre entre le mur et le portail. Cet espace doit être mesuré avec précision pour s'assurer que le portail s'adapte parfaitement à l'ouverture, tout en laissant suffisamment d'espace pour les ajustements nécessaires.

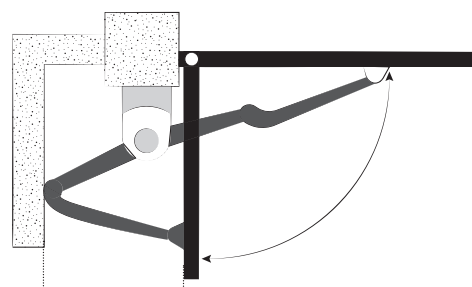

Écoïçon

Quel moteur à vérin choisir pour mon portail battant ?

CONFORME
À LA NORME
NFEN 13241-1

somfy.

BFT

CAME †

FAAC



Ixengo 3S IO



Kustos BT



ATS 24V



Handy

	Ixengo 3S IO	Kustos BT	ATS 24V	Handy
Dimension mini par vantail	1000 mm	1400 mm	1300 mm	1100 mm
Dimension max par vantail	4000 mm	4000 mm	2500 mm	2500 mm
Surface maxi vantail	4 m ² pour une zone protégée du vent 3 m ² pour une zone exposée au vent 2 m ² pour une zone surexposée au vent	5 m ² pour une zone protégée du vent 4 m ² pour une zone exposée au vent 3 m ² pour une zone surexposée au vent	5 m ² pour une zone protégée du vent 4 m ² pour une zone exposée au vent 3 m ² pour une zone surexposée au vent	4 m ² pour une zone protégée du vent 3 m ² pour une zone exposée au vent 2 m ² pour une zone surexposée au vent
Poids maxi par vantail	400 kg	500 kg	400 kg	400 kg
Temps d'ouverture	10 à 34 secondes suivant installation	17 secondes à 90°	15 à 30 secondes suivant installation	10 à 34 secondes suivant installation
Ouverture maxi	145°	126°	120°	110°
Nombre de cycles	60 cycles / jour	100 cycles / jour	150 cycles / jour	80 cycles / jour
Ecoïçon	180	180	170	140
Possibilité en pente	Non	Non	Non	Non

Quel moteur choisir pour mon portail coulissant ?

CONFORME
À LA NORME
NFEN 13241-1

somfy.

somfy.

BFT

CAME †

FAAC

KEY
AUTOMATION

	 Elixo Smart IO Pack Eco Confort	 Elixo 500 3S IO Pack Confort	 Deimos BT Ultra	 BXV400 24V	 Cyclo C720	 Sun
Dimension max par vantail	6000 mm	8000 mm	8000 mm	1400 mm	6000 mm	6000 mm
Poids maxi par vantail	300 kg	500 kg	400 kg	400 kg	400 kg	400 kg
Surface maxi par vantail	12 m ² pour une zone protégée du vent 9 m ² pour une zone exposée au vent 6,5 m ² pour une zone surexposée au vent	12 m ² pour une zone protégée du vent 9 m ² pour une zone exposée au vent 6,5 m ² pour une zone surexposée au vent	10 m ² pour une zone protégée du vent 7 m ² pour une zone exposée au vent 5 m ² pour une zone surexposée au vent	10 m ² pour une zone protégée du vent 7 m ² pour une zone exposée au vent 5 m ² pour une zone surexposée au vent	4 m ² pour une zone protégée du vent 3 m ² pour une zone exposée au vent 2 m ² pour une zone surexposée au vent	-
Temps d'ouverture	1 mètre en 5 secondes	1 mètre en 5 secondes	1 mètre en 5 secondes	1 mètre en 5 secondes	1 mètre en 3 secondes	1 mètre en 4 secondes
Nombre de cycles	20 cycles / jour	30 cycles / jour	100 cycles / jour	150 cycles / jour	60 cycles / jour	100 cycles / jour

Quel moteur invisible choisir ?

CONFORME
À LA NORME
NFEN 13241-1

somfy

somfy

somfy

BFT

BFT



Roly Smart IO



Invisio IO



Invisio IO
Grandes Dimensions



Eli BT A 35



Eli BT A 35
(ouverture 180°)

Type de portail	Coulissant	Battant	Battant	Battant	Battant
Positionnement	Poteaux	Montants	Montants	Enterré	Enterré
Dimension mini par vantail	-	-	-	600 mm	600 mm
Dimension max par vantail	6000 mm	2000 mm	2500 mm	2000 mm sans serrure 3500 mm avec serrure	2000 mm sans serrure 3500 mm avec serrure
Surface maxi	12 m ² pour une zone protégée du vent	3,5 m ² pour une zone protégée du vent	4,5 m ² pour une zone protégée du vent	3 m ² pour une zone protégée du vent	3 m ² pour une zone protégée du vent
	9 m ² pour une zone surexposée au vent	3 m ² pour une zone surexposée au vent	4 m ² pour une zone surexposée au vent	2,5 m ² pour une zone surexposée au vent	2,5 m ² pour une zone surexposée au vent
	6,5 m ² pour une zone exposée au vent	2,5 m ² pour une zone exposée au vent	3,5 m ² pour une zone exposée au vent	2 m ² pour une zone exposée au vent	2 m ² pour une zone exposée au vent
Poids maxi par vantail	300 kg	200 kg	200 kg	200 kg	200 Kg
Temps d'ouverture	1 mètre en 5 secondes	15 secondes à 90°	15 secondes à 90°	12.5 secondes à 90°	12.5 secondes à 90°
Ouverture maxi	-	110°	110°	115°	180°
Nombre de cycles	-	30 cycles / jour	30 cycles / jour	-	-
Possibilité en pente	Non	Oui	Oui	Non	Non

Les options pour mon moteur

La box connectée **somfy**.

La Tahoma Switch possède toutes les qualités nécessaires pour faciliter votre quotidien. En 1 clic, installez l'application sur votre Smartphone ou votre tablette et goûtez au confort de l'ouverture et la fermeture de votre portail via l'application ou la voix.

Evoluteive, vous pouvez connecter à cette box les autres équipements de votre maison : chauffage, éclairage, volets, porte de garage...



Les panneaux solaires

Si l'environnement ne vous permet pas de passer un câble d'alimentation entre le compteur électrique et le portail, un kit solaire vous permet d'alimenter le moteur par le biais d'un jeu de batterie.

Une installation solaire est soumise aux aléas climatiques et une baisse du niveau d'ensoleillement sur une longue période nuira au bon fonctionnement de votre portail.



Les gyrophares



Le gyrophare classique

Ces feux permettent de signifier les mouvements de voiture entre votre jardin et l'extérieur. Grâce à ces derniers, les utilisateurs des espaces publics alentours seront capables d'adapter leurs comportements et interagir avec vous en toute sécurité.



Les photocellules BFT avec gyrophare intégré

Ils remplacent le gyrophare traditionnel tout en offrant une fonctionnalité supplémentaire de sécurité. En détectant la présence d'un obstacle sur le parcours, elles bloquent automatiquement le portail, évitant ainsi tout risque de collision.

Disponible uniquement pour les moteurs BFT.



L'embout lumineux

Les portails Kostum revêtent leur habits de lumière ! Cet embout lumineux se substitue au gyrophare classique pour un résultat design et harmonieux.

Compatible uniquement avec les poteaux MULTO et les moteurs SOMFY et FAAC.

Les vidéophones et interphones

Faire le bon choix

Vidéophones

Les vidéophones permettent de voir et de communiquer avec la personne à l'extérieur de la propriété grâce à un écran et une caméra intégrée. Ils offrent une sécurité accrue car vous pouvez voir visuellement la personne avant de lui donner l'autorisation d'entrer.

Interphones

Les interphones permettent de communiquer avec la personne à l'extérieur de la propriété via un haut-parleur et un microphone. Ils sont généralement moins chers que les vidéophones et offrent une solution de contrôle d'accès de base.

Claviers à code

Les digicodes sont des claviers numériques qui nécessitent un code pour ouvrir le portail. Ils sont souvent utilisés dans les propriétés commerciales ou les copropriétés pour offrir un accès contrôlé aux occupants.



Fixations

En saillie

Le vidéophone est fixé directement sur la surface du mur, en saillie, avec des supports de fixation. Cette option est simple et rapide à installer.

Encastré

Le vidéophone est encastré dans le mur, créant une installation plus discrète et esthétique. Cette option nécessite des travaux de maçonnerie pour installer une boîte d'encastrement dans le mur.

Platine de rue

Le vidéophone est fixé sur une platine de rue, qui est elle-même fixée sur un pilier à l'extérieur de la propriété. Cette option est pratique pour les grandes propriétés où lorsque le portail est éloigné de l'entrée principale de la maison.

Serrure connectée Sésame, ouvre-toi !





Modernisez votre entrée

La mobile key est une solution pratique et sécurisée pour remplacer les clés traditionnelles de votre portail. Vous pouvez ouvrir votre portail directement avec votre smartphone. Chaque utilisateur dispose d'un identifiant, et vous pouvez contrôler les accès de chacun grâce aux plages horaires.

L'application web dédiée facilite la configuration des accès, et la perte de clés n'est plus un problème car vous pouvez bloquer l'identifiant perdu et activer un nouveau.



Les vidéophones et interphones

					
	Vidéophone V500 Pro IO	Vidéophone DIVA	Vidéophone DIVA, clavier antivandal	Vidéophone MINI DIVA	Vidéophone DOMOTICUS
Écran	7'	7'	7'	4,3'	7'
Mémoire d'images	Sur carte SD (16 Go)	Intégrée	Intégrée	Intégrée	-
Couleur	Noir	Blanc	Blanc	Blanc	Noir
Vision nocturne	Oui	Oui	Oui	Oui	Oui
Type de clavier	Tactile	Tactile	Clavier	Tactile	Tactile
Renvoi d'appel	-	Sur smartphone	Sur smartphone	Sur smartphone	-
Caméra	102°	170°	170°	170°	170°

Mémoire d'image

Ces vidéophones ont une fonction qui prend une photo ou une courte vidéo de toute personne sonnant à votre porte. Les images sont ensuite stockées dans la mémoire de l'appareil.

Type de clavier

Il existe différents types de claviers, tels que les claviers à boutons, les claviers tactiles et les claviers à écran. Il est important de choisir un clavier facile à utiliser et intuitif pour les visiteurs.

Renvoi d'appel

Cette fonctionnalité permet de renvoyer les appels du vidéophone vers votre téléphone portable ou votre tablette. Cela peut être utile si vous êtes en déplacement ou si vous ne souhaitez pas manquer d'appel important. Il est conseillé de choisir un vidéophone qui offre cette fonctionnalité si vous souhaitez être joignable à tout moment.

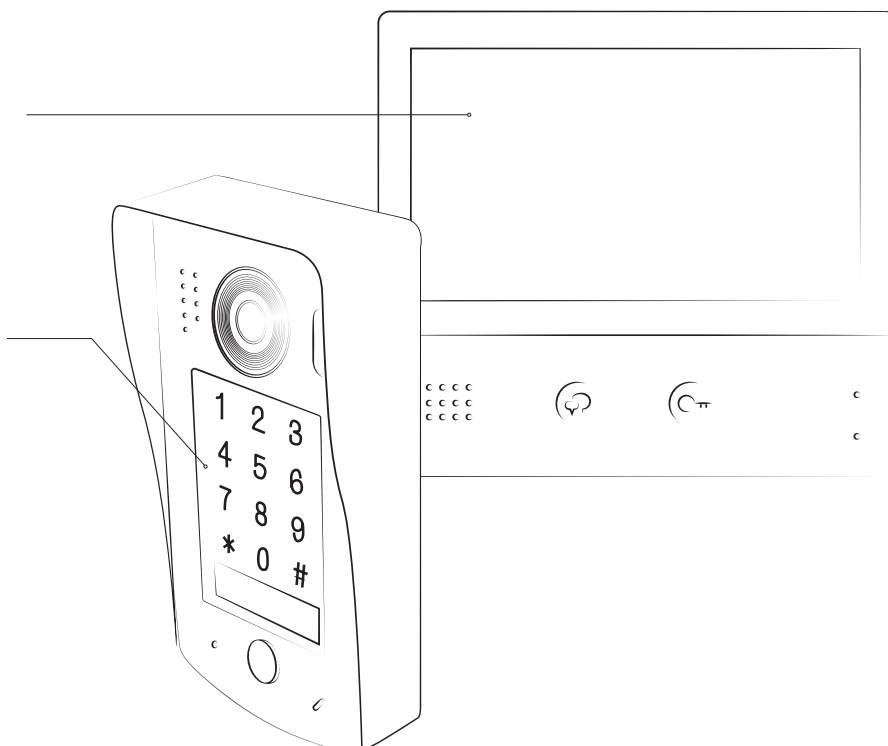

Les claviers à code & sonnettes

somfy.

PRASTEL

BFT

urmet
CAPTIV

	 Digicode Keypad	 Digicode PRASTEL	 Digicode BFT	 Digicode ZAMAK
IO	Oui	Non	Non	Non
RTS	Oui	Oui	Oui	Oui
Coloris	Noir	Inox	Bleu	Gris
Rétro éclairage	Oui	Oui	Oui	Oui
Type de clavier	Clavier	Clavier	Clavier	Clavier

Sonnette VISIO C Modernisez votre sonnette !

Cette appareil permet de brancher un interphone directement sur votre système de sonnette.

Pratique, il permet de synchroniser votre téléphone pour l'utiliser en portier vidéo, pour une ouverture à distance et un contrôle d'accès. Il possède également une fonction de détecteur de mouvement pour vous alerter des présences intempestives !



Outdoor camera Caméra de surveillance

La caméra de surveillance extérieure Somfy est hautement dissuasive grâce à sa capacité à vous alerter sur votre Smartphone et à vous envoyer une séquence vidéo en cas d'intrusion. L'application « Somfy Protect » vous permet de déclencher la sirène de 110 dB et si vous avez installé un luminaire avec votre caméra, il s'allumera automatiquement pour renforcer la dissuasion.



Anatomie d'un portail battant

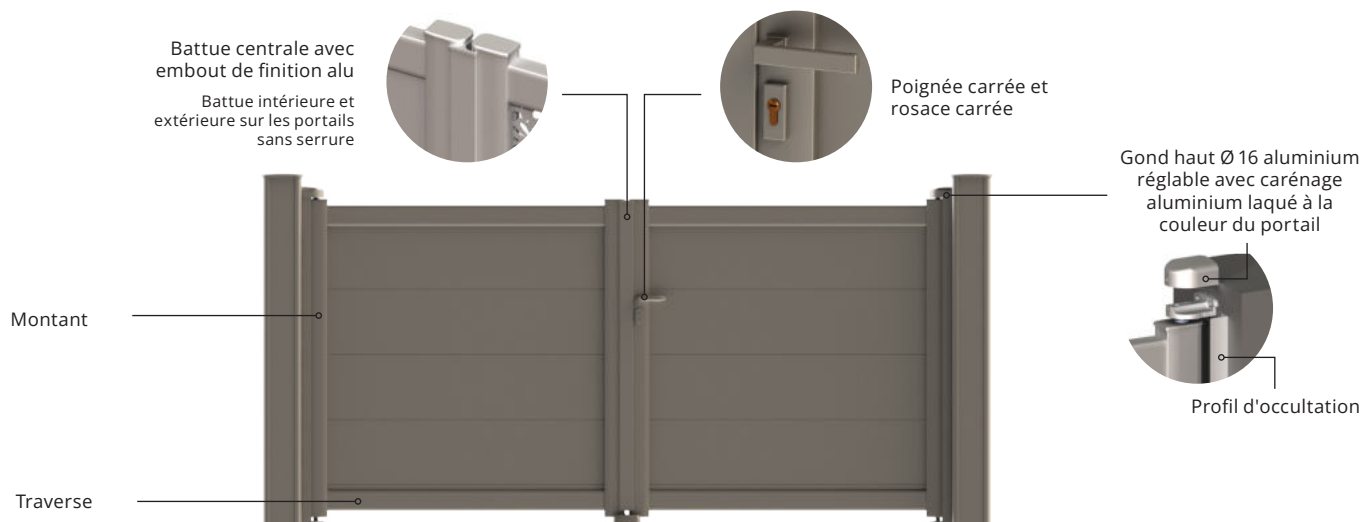

Gonds haut*

avec battement profil d'occultation

Les gonds hauts Kostum sont entièrement carrés en aluminium et laqués à la couleur du portail. Ce système permet également l'anti-soulèvement du portail pour éviter tout risque de vol.



Gonds bas*

avec battement profil d'occultation

A l'instar des gonds hauts, les gonds bas des portails Kostum sont également en aluminium et laqués à la couleur du portail.



Sabot de sol*

en aluminium

Les sabots des portails Kostum sont en aluminium, matériau plus robuste que le polyamide, pour une meilleure tenue dans le temps. Dans le cas d'un portail manuel, il est doté d'un sélecteur en acier inoxydable.



Double battement central intérieur et extérieur

pour les portails sans serrure

Le double profil de battement cache le jour entre les deux battants une fois le portail fermé. Il apporte à votre portail une finition irréprochable.



Verrou baïonnette déverrouillage manuel par clé

Suivant la configuration de votre terrain, ce verrou vous permettra de supprimer la butée centrale.



Barre de contreventement

Placée à l'intérieur de la propriété, elle assurera un maintien parfait même en cas de coups de vents violents (sur portail battant manuel uniquement).



Ouverture à 180°

En option sur l'ouverture des portails, ce kit ouverture vous permet d'ouvrir complètement chacun des battants de votre portail à 180°. A installer lorsque vous avez besoin d'élargir la largeur de passage pour un véhicule.



Charnières à paumelles

En option sur l'ouverture des portails battants, les charnières à paumelles vous permettent d'avoir un portail parfaitement aligné à la hauteur de vos piliers. A installer en fonction de la configuration de votre projet.

Antidécondage

L'atout sécurité des portails Kostum

L'antidécondage est une mesure de sécurité cruciale pour les portails battants, qui empêche les personnes mal intentionnées de retirer les gonds et d'ouvrir le portail. Les gonds hauts sont une solution efficace pour renforcer la sécurité de votre portail battant.

Ils sont fixés dans le montant du portail et dans le pilier de la clôture à une hauteur telle que les charnières du portail ne peuvent pas être retirées facilement. Cette position rend plus difficile la tentative de soulèvement ou de retrait des gonds, assurant ainsi une meilleure sécurité pour votre propriété.



Anatomie d'un portail coulissant

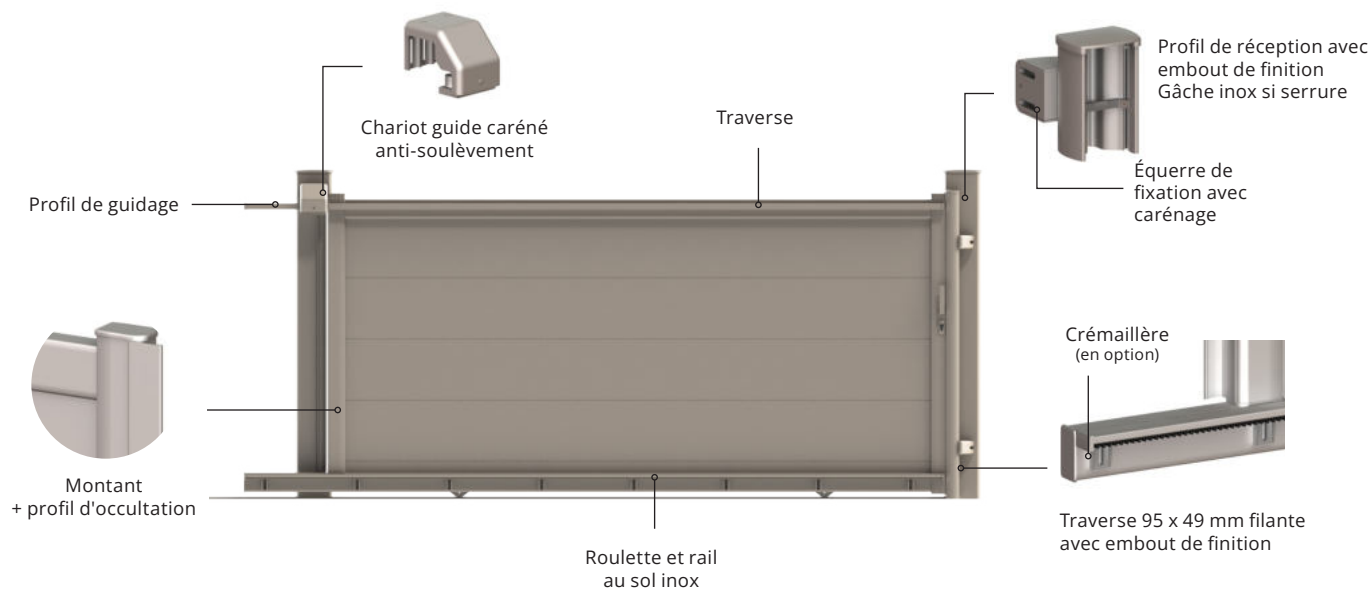

Chariot de guidage*

Élément de guidage du portail coulissant, le chariot guide Kostum est en aluminium laqué à la couleur du portail. Il intègre un système anti-soulèvement pour plus de sécurité.



Profil de réception en fermeture*

Ce profil cache le jour entre le pilier et le portail, et permet un parfait maintien du portail en position fermée. Il intègre un système anti-soulèvement pour plus de sécurité.

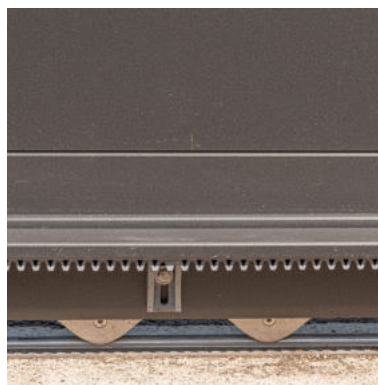

Rail et roulettes en inox*

Le rail et les roulettes étant extrêmement sollicités sur un portail coulissant, nous avons choisi de les proposer en inox par défaut sur tous les portails Kostum !



Cache-crémaillère laqué à la couleur du portail

Notre cache-crémaillère en aluminium laqué renforce et protège la crémaillère. Il est réglable en hauteur et apporte une finition parfaite.



Poteau de guidage*

A sceller ou sur platine, il remplace le chariot-guide sur les modèles cintrés. Pour un coulissant de grande dimension, nous préconisons l'installation d'un poteau-guide supplémentaire pour une parfaite sérénité en cas de vent.

Antidégondage

L'atout sécurité des portails Kostum

L'antidégondage est un dispositif de sécurité essentiel pour les portails coulissants. Il permet de renforcer la résistance du portail en évitant qu'il ne soit soulevé ou sorti de son rail lors d'une tentative d'effraction.

Le chariot guide est équipé d'une coque qui entoure le chariot et le rail, empêchant ainsi le portail de sortir de son emplacement. C'est donc un élément essentiel à prendre en compte pour renforcer la sécurité de votre portail coulissant.



Un projet qui roule !

La solution idéale dans les entrées

Contrairement à un portail battant, le portail coulissant ne nécessite pas de distance de recul car il s'ouvre et se ferme en longeant le mur ou la haie de votre propriété. Le portail coulissant est donc idéal si vous manquez de place dans votre entrée !

Attention, l'ouverture du portail coulissant peut se faire sur la gauche ou la droite, mais nécessite un dégagement sur l'un de ses côtés au moins égal à celui entre les deux piliers, plus 50 centimètres.

Les types d'ouvertures

Ouverture 2 vantaux inégaux

2 en 1, votre portail se transforme en portillon ! Vous pouvez profiter d'une grande ouverture ainsi que d'une simple entrée piétonne. Largeur maxi du grand vantail : 2500 mm. Impossible sur les modèles de formes cintrées.



Pose en applique à l'arrière des piliers

La pose en applique consiste à placer les gonds du portail sur l'intérieur des piliers. Cette solution est idéale pour les petites entrées et permet de conserver l'écart d'origine entre les piliers.



Bas biais battant et coulissant*

Kostum propose pour la plupart des modèles une fabrication en bas biais pour s'adapter parfaitement au seuil de votre entrée. Votre portail peut ainsi s'ouvrir de façon naturelle, sans contrainte

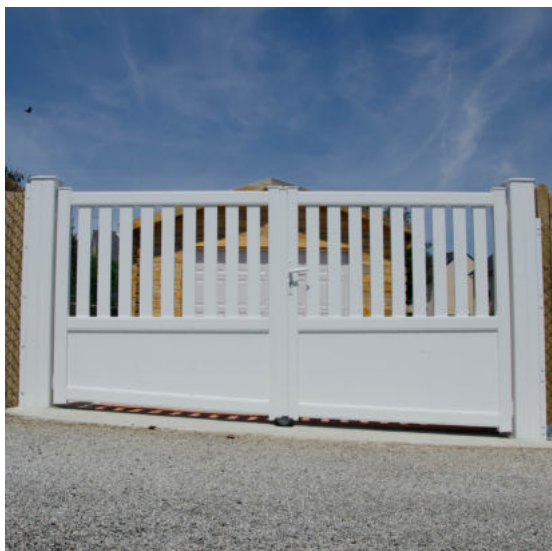

Régulateur de pente

Cette option vous permet d'ouvrir votre portail vers l'intérieur sans accrocher le bitume grâce à son système levant en ouverture (dans le cas d'un régulateur de pente, la motorisation doit être effectuée à l'aide d'un moteur INVISIO).



Option portail coulissant autoportant

En savoir plus
sur l'autoportant



La solution adaptée pour des contraintes environnementales

Le portail coulissant autoportant n'est jamais en contact avec le sol entre les piliers. Il est porté par 2 montures fixées au sol côté refoulement pour assurer le guidage du portail. Dans certains cas, des éléments perturbateurs (pierres, feuilles, neige, présence d'une évacuation d'eau, terrain irrégulier) rendent impossible un coulissant classique. L'option autoportant se présente alors comme la solution optimale. Nécessitant moins de travaux de maçonnerie, le portail coulissant autoportant apporte de l'esthétisme à votre propriété car il s'affranchit du rail au sol et délimite en toute légèreté votre entrée.

Option disponible uniquement sur les modèles droits et disponible également sur la collection Céкло

Pratique

S'adapte aux contraintes de l'environnement (pente, évacuation d'eau, terrain accidenté, végétation...).

Esthétique

Pas de rail au sol, ni de seuil à faire, ce qui préserve l'enrobé existant.

Sécurité

Système anti-soulèvement intégré

Options

Motorisation et alimentation solaire possibles.

Option portail coulissant antagoniste

En savoir plus
sur l'antagoniste



La solution adaptée pour une zone de dégagement réduite

Dans ce cas de figure, le portail coulissant antagoniste est la réponse aux espaces réduits. Si votre terrain est trop petit pour accueillir un portail coulissant un vantail, optez pour cette alternative. Le coulissant sera fabriqué en 2 parties distinctes refoulant de chaque côté de l'ouverture afin de s'adapter à la configuration de votre terrain. Cette solution nécessite l'installation de 2 moteurs pour portail coulissant synchronisés entre eux. Avec Kostum oubliez les contraintes, tout problème devient une solution !

Option disponible uniquement sur les modèles droits et disponible également sur la collection Céklo

Modulable

Adapté pour les espaces réduits, il s'adapte à tous les moteurs coulissants.

Fonctionnel

Le refoulement est fortement diminué car il est réparti des deux côtés du portail.

Sécurité

Système anti-soulèvement intégré

Options

Motorisation et alimentation solaire possibles.

Option portail coulissant télescopique pour les petites entrées

En savoir plus
sur le télescopique



La solution adaptée pour une zone de dégagement réduite

L'ouverture coulissante télescopique est conçue pour les terrains n'offrant pas l'espace nécessaire permettant d'installer un portail battant ou coulissant. Il est optimisé pour les espaces restreints comme les lotissements pavillonnaires car il permet de clôturer votre entrée avec une largeur de refoulement environ divisée par 2 ! La sécurité de votre propriété reste assurée car le portail coulissant télescopique est équipé comme tous nos portails d'un système anti-soulèvement pour dissuader les cambrioleurs.

Option disponible uniquement sur les modèles droits et disponible également sur la collection Céкло

Fonctionnel

Le refoulement est fortement diminué.

Modulable

Adapté pour les espaces réduits. S'adapte à tous les moteurs coulissants.

Sécurité

Système anti-soulèvement intégré

Options

Motorisation et alimentation solaire possibles.

Les poignées



Poignée ronde rosace ronde

La poignée sera laquée à la couleur de votre portail, pour une esthétique des plus discrète. Le cylindre en inox est spécialement conçu pour une utilisation en extérieur. Il limite également les effractions.

(5 clés)



Poignée carrée* rosace carrée

La poignée sera laquée à la couleur de votre portail, pour une esthétique des plus discrète. Le cylindre en inox est spécialement conçu pour une utilisation en extérieur. Il limite également les effractions.

(5 clés)



Barre de tirage* inox

La barre de tirage en inox peut être installée sur tous nos portails battants et portillons (hors gamme tradition).

(5 clés)



Gâche électrique pour portillon

Elle permet de l'ouvrir à distance via un visiophone, un vidéophone ou un interphone. Elle est en général couplée avec un digicode qui vous permet de sécuriser votre entrée.

(5 clés)

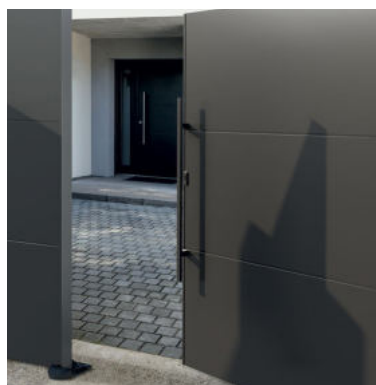

Barre de tirage laquée

La barre de tirage peut être laquée à la couleur du portail. Cette barre de tirage peut être installée sur tous nos portails battants et portillons (hors gamme tradition)

Les boîtes aux lettres et totems

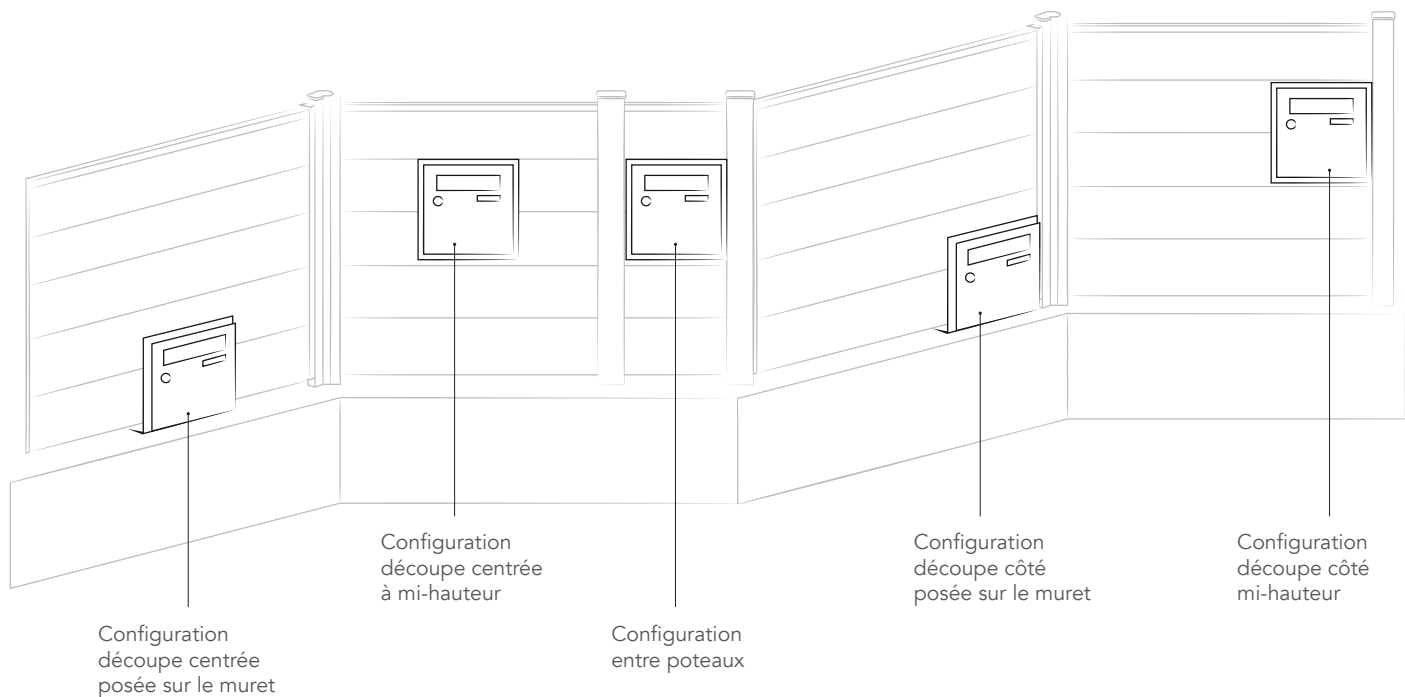

Totem boîte aux lettres

La version classique contenant une boîte aux lettres intégrée.



Totem boîte aux lettres et visiophone

Totem avec emplacement prévu pour le visiophone (non fourni)



Totem boîte à colis

Boîte à colis, visiophone et boîte aux lettres.

Les totems boîtes aux lettres, la solution pratique et esthétique pour votre courrier !

Le totem boîtes aux lettres est un élément clé de l'aménagement extérieur de votre habitation. En plus d'offrir un emplacement pratique et sécurisé pour votre courrier, il contribue à l'harmonie de votre clôture.

Grâce à un design soigné et moderne, le totem s'intègre parfaitement à la clôture, créant une impression d'ensemble élégante et cohérente. En outre, les totems boîtes aux lettres sont laqués dans le même coloris que celui de la clôture, garantissant ainsi une parfaite harmonie esthétique.

Anatomie d'une clôture

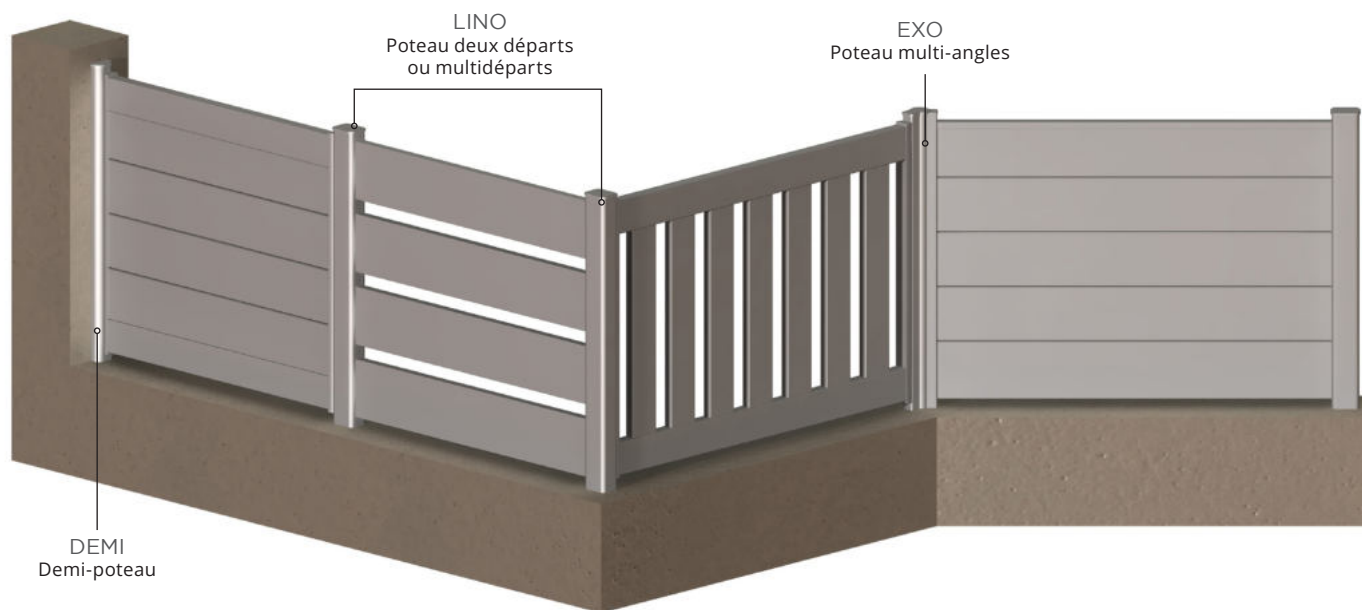

Demi-poteau

DEMI

Le demi poteau vous permet de commencer et terminer votre clôture avec une finition parfaite.



Multi-fonctions

POTEAU LINO

En départ de clôture, en poteau intermédiaire ou en finition, ce poteau peut également gérer les angles à 90°.



Multi-angles

Poteau EXO

Nos équipes R&D ont développé un poteau multi-angles qui s'adapte à toutes les contraintes de pose d'une clôture.

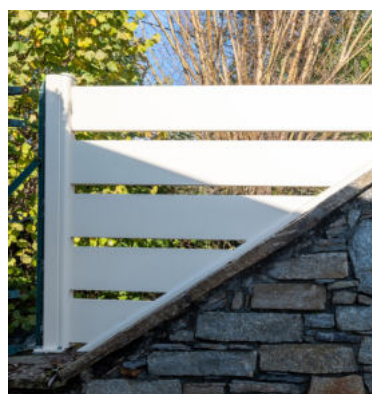

Clôture en pente

Avec une fabrication professionnelle et une installation minutieuse, une clôture en pente peut non seulement être fonctionnelle mais également esthétique.



Platine 2 points
pour poteau LINO

Elle s'adapte sur une clôture d'une hauteur maximum de 1200 mm.



Platine 4 points
pour poteau LINO

Plus résistante, elle s'adapte sur une clôture d'une hauteur maximum de 1800 mm.



Platine 3 points
pour poteau EXO

Elle s'adapte sur une clôture d'une hauteur maximum de 1200 mm.



Enjoliveurs compatibles avec chaque platine pour une finition impeccable

Les types de fixations

Fixation sur platine
Hauteur maxi 1800 mm

Il existe plusieurs méthodes de fixation des poteaux de clôture. La plus courante est la fixation sur platine, qui consiste à fixer le poteau sur une plaque qui est elle-même fixée au sol. Cette méthode est simple et rapide, mais elle peut être moins solide que d'autres méthodes de fixation.

Fixation sur fer
Hauteur maxi 2100 mm

Une autre méthode de fixation est la fixation sur fer, qui implique l'utilisation de barres de fer pour fixer les poteaux directement au sol. Cette méthode est plus solide que la fixation sur platine, mais elle peut être plus difficile à installer.

Fixation par scellement
Hauteur maxi 2100 mm

Enfin, il y a la méthode de fixation à sceller, qui implique l'enfouissement des poteaux dans le sol à l'aide de béton. Cette méthode est la plus solide des trois, mais elle nécessite plus de travail et peut prendre plus de temps à installer.

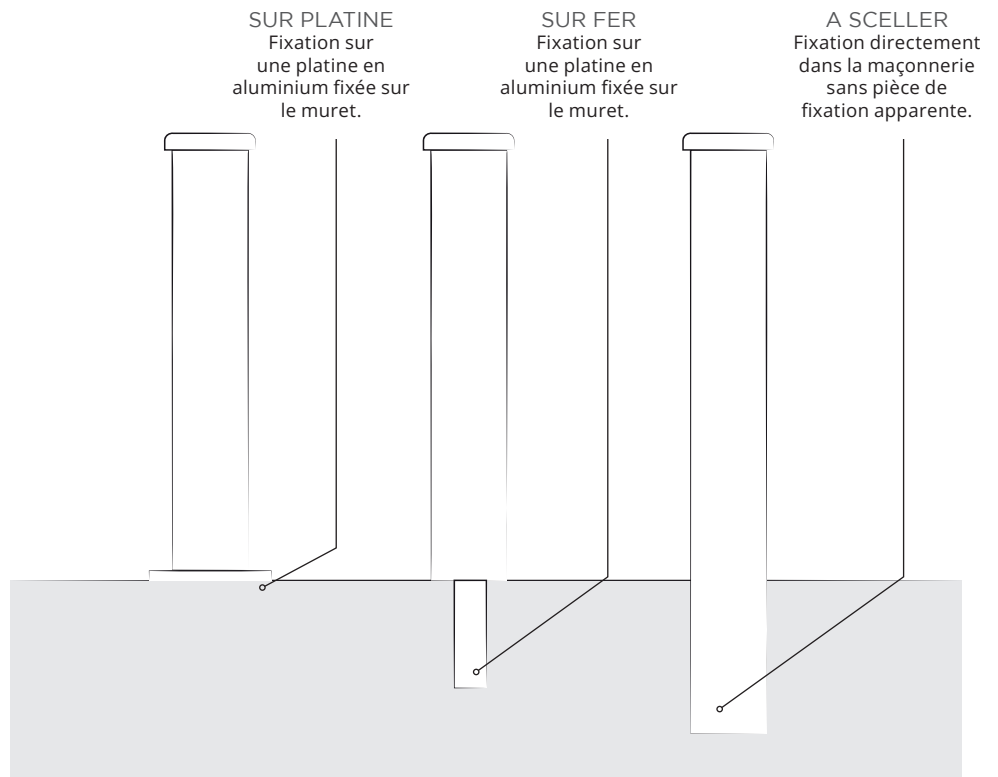

Les poteaux de soutien



Poteau 100x100
à fixer sur platine ou à sceller

Solution de poteau économique, le poteau 100 permet de supporter les portillons uniquement.



Poteau 180x180
à sceller et remplir de béton

Plus épais que le poteau de 100 x 100 mm, le poteau de 180 permet de gagner en solidité. Il permet de fixer des portails ainsi que les motorisations.



Poteau Multo 180x180
sur platine invisible

Ses fixations invisibles assurent une esthétique parfaite. Ce poteau offre également de nombreuses possibilités de personnalisation, des motifs de découpes laser ou le numéro de votre maison. Il est aussi possible d'insérer des leds à l'intérieur du poteau !

Le poteau Multo, une personnalisation de A à Z



Plus qu'un poteau, un concept

Fixation sur platine, sur béton

Accès facilité par la trappe d'accès pour câblage motorisation et domotique

Personnalisation de la décoration* pour harmoniser avec le portail ou la clôture

Tôle décor

Sublimez votre portail en ajoutant une touche décorative unique grâce à nos décors découpés au laser. Découvrez toutes nos décors et collaborations à la p. xx.



Numéro découpe laser

Ajouter le numéro de votre habitation directement dans le poteau Multo. Choisissez parmi plusieurs polices et trouvez le style qui vous ressemble !



Embout lumineux

L'embout PMMA diffuseur est équipé d'un bandeau LED intégré fonctionnant en 24V continu. Le dispositif est bicolore, avec une couleur orange pour le gyrophare et une couleur blanche pour l'éclairage et le balisage, fournissant une visibilité maximale et un niveau de sécurité élevé.



Poteau Electro

Kostum propose de recharger la batterie de sa voiture électrique, vélo ou une trottinette directement sur le poteau. Sa solution Plug and Play permet d'embarquer l'électronique rapidement par un simple branchement. lectro permet d'interagir à distance et de suivre les consommations d'électricité.



Led intégré

Pour sublimer le décor et offrir une expérience unique, il est possible d'ajouter une touche de lumière. Pour ce faire, vous avez le choix entre deux options : une tôle photoluminescente dotée d'une durée de restitution de lumière de 10 heures ou l'ajout de LEDs à l'intérieur du poteau.



Anatomie d'un garde-corps

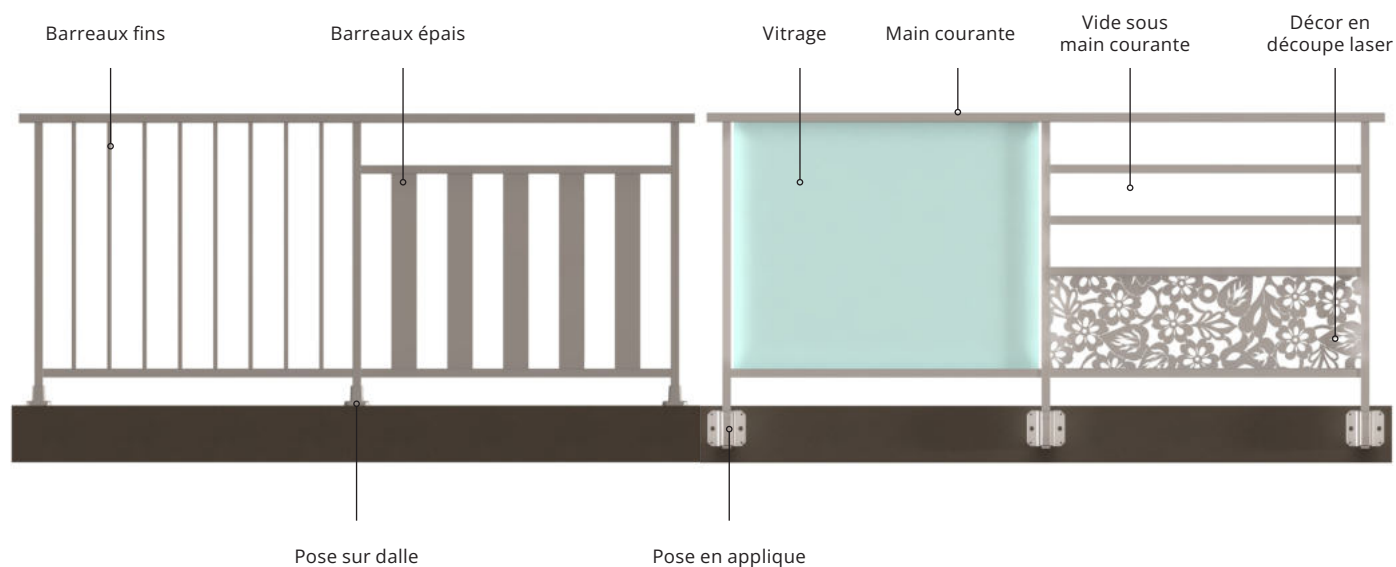

Pose sur dalle ou à la française

Le garde-corps est fixé à plat et directement sur le sol de votre terrasse par un sabot en aluminium laqué à la couleur du garde-corps.



Pose par scellement

Votre garde-corps est scellé directement dans la maçonnerie assurant ainsi une résistance sans faille et sans pièce de fixation apparente.



Pose en nez de dalle ou à l'anglaise

La pose en nez de dalle est une pose en applique, sur le côté. Ce type de pose est recommandé pour les petits espaces, mais il impose une dalle solide et épaisse.



Platine plate

La platine plate permet une pose sur dalle en toute finesse et discrétion pour un rendu esthétique et raffiné.



Articulations des mains courantes

verticales ou horizontales

Les articulations permettent d'ajuster votre garde-corps à votre environnement. Leur esthétique soignée vous promet une finition dans les moindres détails.



Articulations des mains courantes

verticales ou horizontales

Les articulations permettent d'ajuster votre garde-corps à votre environnement. Leur esthétique soignée vous promet une finition dans les moindres détails.



Articulations à angle variable

Les articulations à angle variable pour garde-corps offrent une grande flexibilité dans la conception et l'installation de votre système de sécurité. Elles permettent de s'adapter aux différentes configurations.



Fixations main courante seule murale simple

La fixation murale simple propose une finition des plus soignée, presque invisible, avec une fixation sous la main courante.



Fixations main courante seule sur écuyer

sur écuyer

La fixation sur écuyer se fixe le long du mur et assure une résistance à toute épreuve.



Fixations murales en tableau

Le garde-corps est fixé entre le tableau d'une fenêtre afin d'apporter sécurité et robustesse contre tout risque de chute.

Un large choix de personnalisation pour votre garde-corps

Les mains courantes



KAY
Main courante
forme rectangulaire

La main courante rectangle présente un design plus contemporain et épuré. Elle convient davantage aux garde-corps modernes et minimalistes. Sur terrasse et balcon, elle permet de s'accouder au garde-corps.

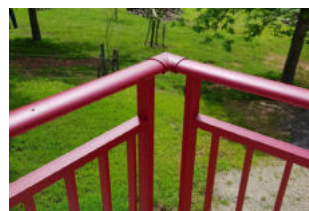

SOA
Main courante
forme arrondie

La main courante ronde offre une prise en main confortable grâce à sa forme arrondie. Elle est souvent appréciée pour les personnes âgées ou à mobilité réduite. Outre son confort, elle offre un design aux formes douces et élégantes.



Les types de vitrages



Vitrage clair de base

Il offre une excellente transparence et permet de laisser passer la lumière naturelle. Le vitrage clair est parfait pour une utilisation en intérieur ou extérieur, sans altérer la vue.



Vitrage bronze en option

Le vitrage bronze offre une teinte plus chaude et plus intense. En plus de son aspect décoratif, il peut également servir de protection contre les rayons UV, réduisant ainsi l'éblouissement.



Vitrage granité 200 en option

Le vitrage granité est un vitrage qui présente un aspect texturé et granuleux. Il est apprécié pour son aspect esthétique, offrant une légère intimité et un effet dépoli tout en laissant passer la lumière.



Vitrage opale en option

Le vitrage opale est un vitrage qui présente une finition laiteuse et satinée. Il est particulièrement apprécié pour son côté intime, filtrant la lumière pour créer une ambiance douce et agréable.

Disponible dans une large gamme de coloris



Coral
Rose

Ruby
Red

Deep
Red

Tangerine

Sahara
Sun

Golden
Light

Aqua
Marine

Sapphire

True
Blue

Somke
Grey

Evening
Shadow

La fiabilité et la sécurité

NORMES

Nos produits conformes aux normes pour le public et le privé :
NF P 01-012, NF P01-013, NF P 06-111-2/A1 sécurisé.

VITRAGE

44.2 conformes à la norme EN 356 et DTU 39 PS qui garantissent la stabilité résiduelle du vitrage ainsi que la retenue de la personne à l'origine de la casse et d'éviter sa chute.

SOLIDITÉ

Les pièces sont assemblées mécaniquement et les visseries sont entièrement inoxydables.





La collection complète

Portails



Collection Cosy	228
Concept Fresk	232
Collection Archy	233
Collection Trady	234
Collection Céklo	236

Clôtures



Collection Cosy	237
Concept Fresk	238
Collection Archy	239
Collection Trady	239
Collection Céklo	239

Garde-corps



Garde-corps	240
Clôtures séparatives, pare-vent	239

Décors



Design Kostum	242
Design Cutter	243
Design Roger Pradier	243
Design Régions	243
Design Fermob	244
Design Pascal Jaouen	244
Design Hugo Champion	244
Design Amélie Fish	245
Collection Verres	246



Collection Cosy



Celina
P. 55, 57



Spas
P. 23, 56, 57



Tub
P. 61

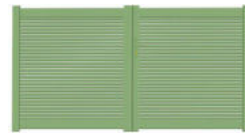

Bitik
P. 60

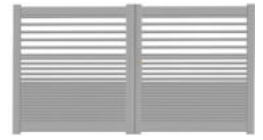

Kloarec
P. 61



Raz
P. 59



Maez
P. 58, 59



Loc



Breiz
P. 59



Dazon



Daoust



Koan



Farz



Dihun



Maer



Lemm
P. 65



Litenn
P. 63



Lian
P. 17



Yec
P. 65



Tev
P. 62, 170



Strolad
P. 64



Hed
P. 22, 65



Caban



Bragou



Gloan



Kabig
P. 68



Blouzenn
P. 68



Justenn
P. 69



Argoat
P. 75



Morana



Anzer
P. 75



Diskar



Glazik
P. 23, 70



Kestenn
P. 72



Guel
P. 22, 71

Portails



Poultrenn



Rozik

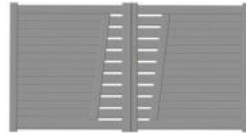

Toullan

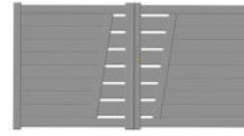

Mouk



Agalon
P. 66, 67



Kebenn



Lomig



Cadic
P. 67



Iltud



Diaouled



Penty
P. 71



Pegemenn



Dremm



Taol



Ruz



Avel



Bann



Armel



Cedrig



Bokage



Alwena
P. 74



Atlantia



Madina
P. 83



Gwen
P. 77



Nespic



Buron



Ster



Kastel
P. 77



Elies



Stal



Traon



Komm



Hoelenn



Drezeg



Beuzit

Portails



Louarn



Ket



Izella



Madec



Kas



Urvoy



Meilh



Gored



Tevenn



Padout



Balieg



Trebez
P. 76



Gall
P. 73



Erenn



Trogeri



Kalet



Enez
P. 77



Coat



Solenn
P. 73



Stella
P. 83



Menez
P. 83



Aneae
P. 78, 79



Kelly



Eben



Karantan
P. 80, 81



Karana



Deiz



Stamm
P. 85



Seizenn



Bren



Orjal
P. 84, 85



Santec



Karreg
P. 85



Lusen
P. 82



Jolek

Portails



Ark150



Line150
P. 87



Kub150

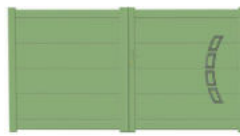

Ark300
P. 87



Line300



Ublo300
P. 87



Kub300
P. 86



Nadoz300



Balan300



Sell



Alinea



Zen
P. 53



Ecume
P. 49



Topaze
P. 49



Ker
P. 89



Ty



Ledan



Trividic



Tremen
P. 88, 89



Melen

Portails



Concept Fresk Portillons



Maelwen
P. 105



Janel
P. 104, 105



Jova



Ivona
P. 105



Mary



Antier



Dem



Trede



Mana
P. 160, 161

Portails battants



Peran
P. 95



Tudi



Mannaig



Eloane
P. 95



Soazig



Tualen



Cado
P. 94, 96



Dewi



Eliaz
P. 97



Fragan



Laouen



Ewen
P. 25, 96



Awenig
P. 102, 10



Nolwenn



Collina



Brivael



Portails coulissants



Onen



Prijan
P. 98, 99



Samzun



Tomaz
P. 99



Maden
P. 99



Soaz
P. 100



Olwen
P. 100



Walig
P. 24, 100, 101



Metig
P. 92, 100

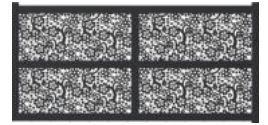

Anaelle



Azereg

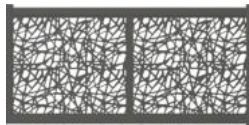

Andreva
P. 91, 102, 103

Collection Archy



Klavel
P. 20, 36, 37



Esus
P. 19, 21, 34, 35, 41



Sianna
P. 33

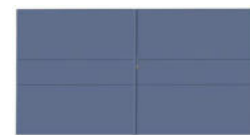

Kenan
P. 35



Lug
P. 40



Kartenn
P. 41

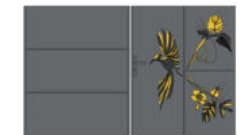

Parady
P. 38, 39



Boest



Oxygene
P. 51

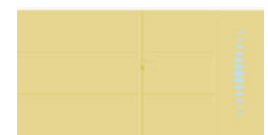

Abysses
P. 50



Ecume
P. 47, 52



Selene

Portails



Abel
P. 133

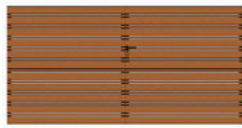

Lara
P. 45



Anian
P. 21, 42, 43



Meriade
P. 45

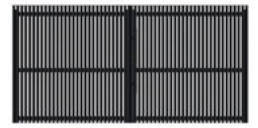

Ganit
P. 45



Lann



Blavet

Collection Trady



Lignol



Le Juch



Pluguffan
P. 117, 119



Edern



Spezet



Gourlizon
P. 119



Plomelin



Clohars



Quimper
P. 116, 119



Kerlaz



Huelgoat
P. 117



Gourin



Fauuet



Braspart



Kerpert



Kerity
P. 118



Moncontour
P. 125



Mespaul
P. 28, 122, 123



Pleyben



Locquirec
P. 123

Portails



Josselin



Rochefort



Briec
P. 125



Quintin



Goustan
P. 124



Suliac



Elliant



Plozevet



Rospenden



Landudec



Ploudiry



Berrien



Kerloc



Bohars



Guenily



Ploeven



Guerlesquin



Guimaec



Pont-Aven
P. 29, 113, 126, 127



Conquet



Bazh
P. 120



Dune
P. 29, 121



Dreuz



Collection Céklo



Bosco
P. 109



Yucko



Salto



Shako



Patio
P. 106, 107, 108



Mismo



Turbo



Combo



Pecko



Quipo



Sango



Helio



Bento



Texto



Iroko



Campo
P. 110



Bravo
P. 111



Gallo



Kendo



Hello



Banjo



Tempo



Largo



Tango



Credo



Tenno















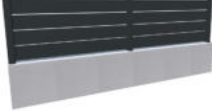

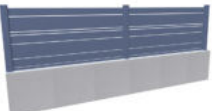

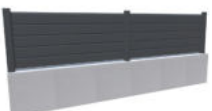





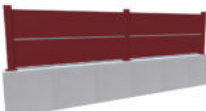



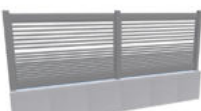



Boldo



Hocco



Collection Cosy

				
Loc	Kamm P. 135	Raz P. 136, 137	Maez P. 134, 135	Morenn-Bitik P. 138, 139
				
Bili-Kloarec P.	Spas P. 138	Lemm P.	Litenn P. 140, 141	Tev P. 25, 131, 142, 170
				
Strolad P. 143	Karmen-Stella P. 146, 147	Briz-Anae P. 104, 105, 144, 159	Tellen-Karantan P. 148, 149	Eskell P. 84, 85
				
Serin	Lusen-Dillo	Tub	Celina P. 150	Tik
				
Kloa	Heol P. 151	Gast	Argoat	Bokage
				
Alwena	Gwen	Stel	Tiviz	Ana
				
Eben	Kara P. 149, 151	Deiz	Odil	Jolek

Clôtures

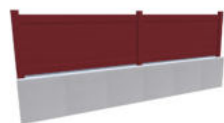

Alinea

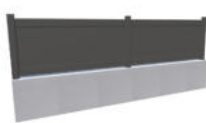

Zen



Ker

Concept Fresk



Roparz



Perig

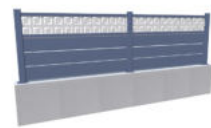

Jikel

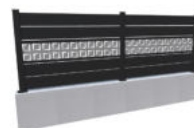

Kaelig

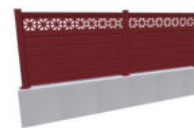

Modeg



Leon

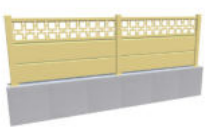

Genez

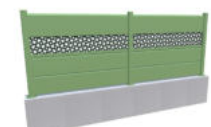

Ailea



Alis

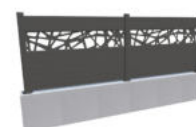

Lia



Lizen
P. 157, 158

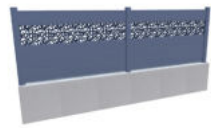

Aydan
P. 158

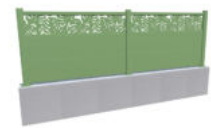

Mona
P. 154

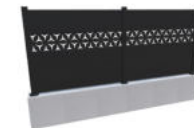

Guenia



Flamig
P. 156, 157



Aela



Erell



Anaig
P. 153



Aodren



Nezig

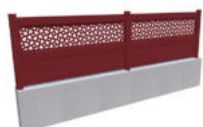

Loeva

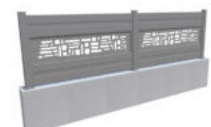

Algam



Klaustras
P. 91, 160



Collection Archy



Abel
P. 133



Klavel

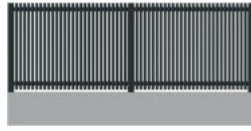

Ganit
P. 133



Lann

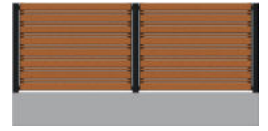

Lara
P. 132

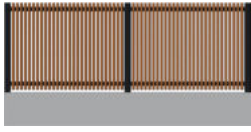

Meriade

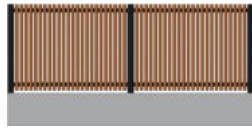

Anian
P. 133

Collection Trady



Moncontour
P. 163



Penroz



Mespaul

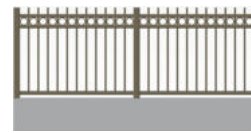

Pleyben



Josselin

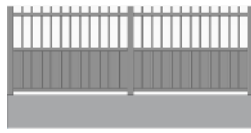

Lanmeur

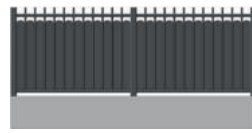

Pont-Aven
P. 163

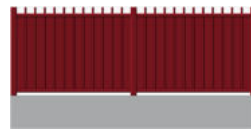

Roscanvel
P. 162



Melgven



Locronan

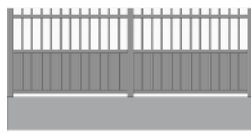

Bazh

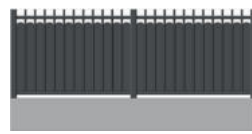

Dune
P. 163

Collection Céklo



Bosco



Bravo



Patio



Garde-corps



Yana
P. 182



Divi

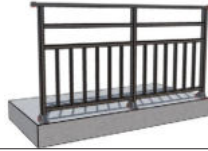

Elora



Envel



Tevel
P. 179, 181

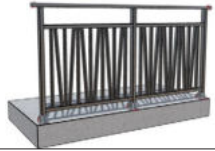

Briel
P. 181



Dek
P. 182



Eiz



Breiz
P. 183

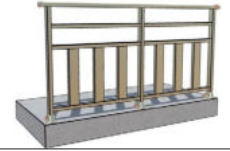

Tara



Guézy



Iwen

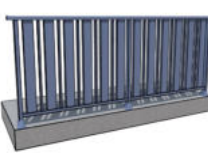

Bagad



Noz
P. 182



Noan



Alan



Evy
P. 175, 176



Mel
P. 177



Téla



Maé



Ted



Vona
P. 177



Loig
P. 181



Aziliz
P. 174



Goz



Ria
P. 178

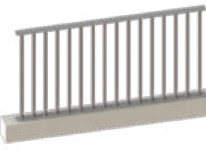

Lati
P. 180



Azia
P. 179



Efez
P. 186



Abriel
P. 185



Brini
P. 173, 184, 185



Dahu
P. 185, 187



Vona
P. 177



Jud
P. 188, 189



Dali



Harp
P. 188



Fil



Izold
P. 190, 191



Gabig
P. 192, 193

LES DÉCORS DÉCOUPE LASER

Toutes nos tôles standards : largeur 300 mm

DESIGN KOSTUM



Tôle pleine



Mellan
P. 102, 103, 185



Corole
P. 160



Dana

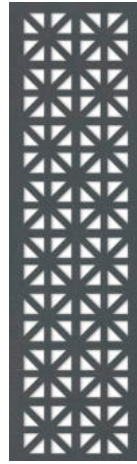

Sinema
P. 169



Amand
P. 96, 97



Aod



Leien



Deil
P. 169



Framm
P. 91, 102, 160



Klotan

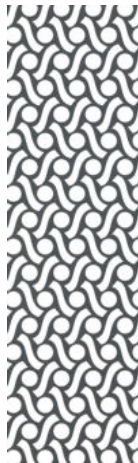

Troveni

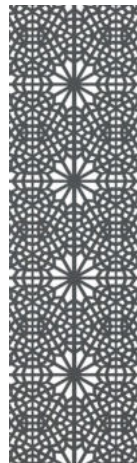

Dimazi
P. 94



Dudi B



Menhir

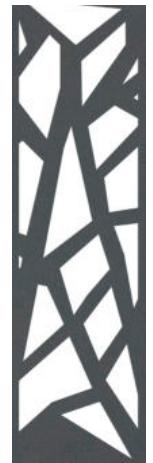

Brocéliande
P. 96, 100, 103,
105, 154, 158, 185



Saon
P. 187



Frez
P. 157



Soran B
P. 100, 105

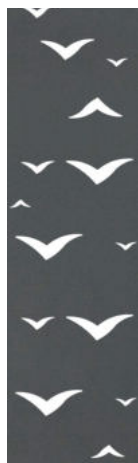

Nijad



Orchidée
P. 156, 158



Lambig
P. 95, 99, 159,
187



Hava
P. 186



DESIGN
CUTTER



Galets
P. 92, 99, 100,
105, 169



Pepites
P. 153, 165



Madras
P. 187



L'envol
P. 95, 99, 157



DESIGN
ROGER PRADIER



Square



Picto



Hugy



DESIGN
RÉGIONS



Dehou
P. 95



Oliv



Lis



Triskel



DESIGN
FERMOB



Lorette
P. 104, 159



DESIGN
PASCAL JAUEN



Brodiri
P. 97, 157,
173, 184, 185



Aelig



Milzin B



Ezel



Borleden



DESIGN
HUGO CAMPION

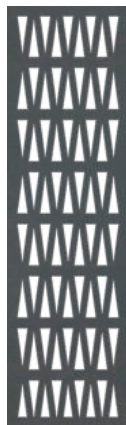

Astek
P. 161, 168



Cambium



DESIGN
AMÉLIE FISH



Ostin
P. 97



Mani



Zoa

DÉCORS RECTO VERSO / COLLECTION AMÉLIE FISH

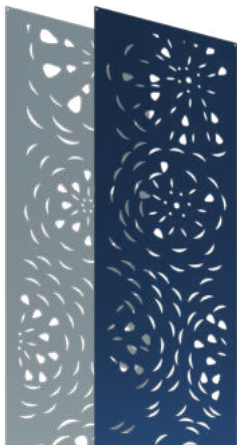

Zoa

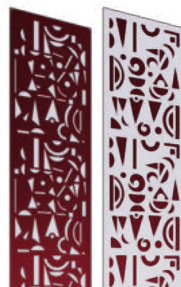

Ostin
P. 97

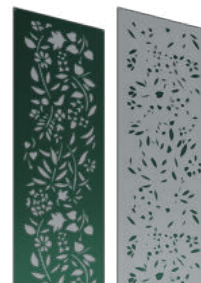

Mani

LES DÉCORS EN VERRE

UNIQUEMENT VERTICAUX

DÉCORS EN VERRE

VERRISSIMA (Tous les vitrages Verissima sur demande)



Sernoz

Sked

Splann

Treuz

Lugern

Duz

Koril

Korrig

Likorn

DÉCORS EN VERRE

DESIGN ALAIN COADOU



Maligorn

Bodenn

Kalon

Maen

OPTION TÔLE D'OCCULTATION POUR MAÎTRISER L'INTIMITÉ

UN DÉCOR EXTÉRIEUR AVEC UNE TÔLE OCCULTATION SIMPLE

- 1 tôle en découpe laser
- 1 tôle pleine

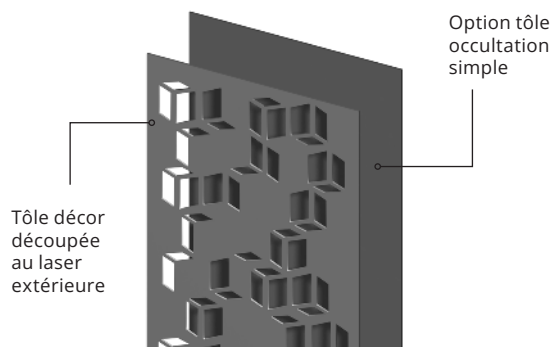

DÉCORS INTÉRIEUR ET EXTÉRIEUR AVEC UNE TÔLE OCCULTATION ENTRE DEUX

- 2 tôles en découpe laser (intérieur et extérieur)
- 1 tôle occultation

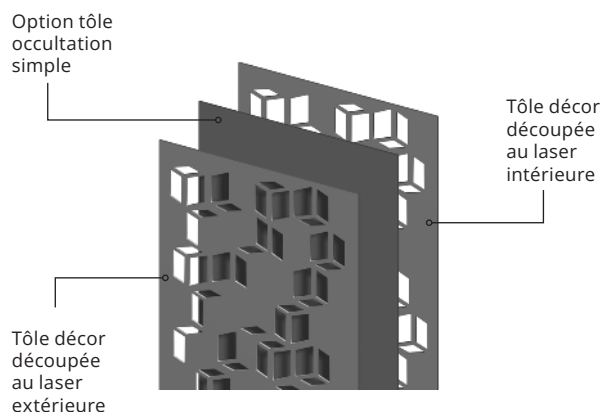

DÉCORS INTÉRIEUR ET EXTÉRIEUR AVEC UN PMMA OPALE ENTRE DEUX

- 2 tôles en découpe laser (intérieur et extérieur)
- 1 panneau de PMMA opale

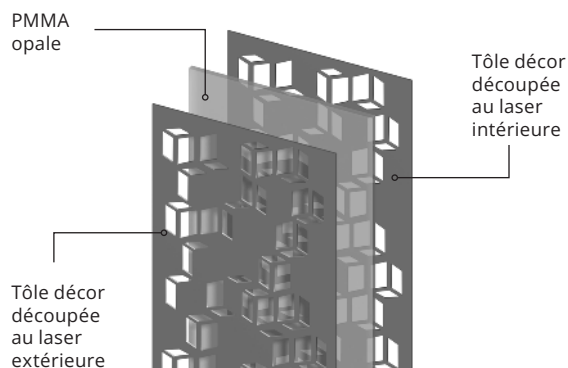

DÉCORS INTÉRIEUR ET EXTÉRIEUR AVEC UN PMMA OPALE ENTRE DEUX AVEC RUBAN LED

- 2 tôles en découpe laser (intérieur et extérieur)
- 1 panneau de PMMA diffusant
- 1 ruban LED

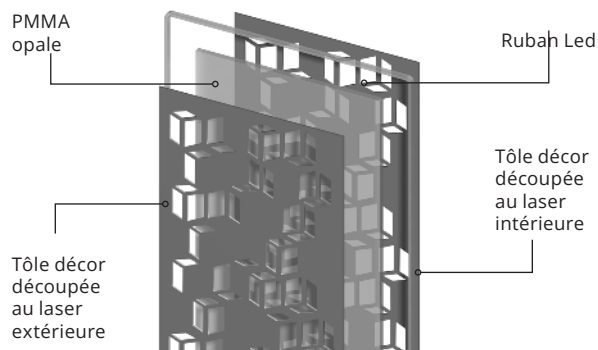

Index

Abel	Portails	20, 44
Abel	Clôtures	133
Abriel	Garde-corps Fresk	185
Abysse	Portails	50
Agalon	Portails	66, 67
Alinéa	Portails	48
Alwena	Portails	74
Amand	Décor Fresk	96, 97
Aménagements de jardin	Habillages	164
Anae	Portails	78, 79
Anaig	Clôtures	153
Anatomie d'un portail battant	Technique	208
Anatomie d'un portail coulissant	Technique	210
Anatomie d'une clôture	Technique	218
Anatomie des garde-corps	Technique	222
Andreva	Portails	91, 102, 103
Anian	Portails	21, 42, 43
Anian	Clôtures	133
Antagoniste	Technique	214
Antidécondage	Technique	209, 211
Anzer	Portails	75
Argoat	Portails	75
Ark 300	Portails	87
Astek	Décor Fresk	161, 168
Autoportant	Technique	213
Awenig	Portails	102, 10
Aydan	Clôtures	158
Azia	Garde-corps	179
Aziliz	Garde-corps	174
Barreaudages	Clôtures	130
Bazh	Portails	120
Bitik	Portails	60
Blouzenn	Portails	68
Boîte à colis connectée	Innovation	171
Boîtes aux lettres	Technique	217
Bosco	Portails	109
Bravo	Portails	111
Breiz	Portails	59
Breiz	Garde-corps	183
Breval	Portails	95
Briec	Portails	125
Briel	Garde-corps	181
Brini	Garde-corps Fresk	173, 184, 185
Briz-Anaé	Clôtures	104, 144, 159
Brocéliande	Décor Fresk	102

Brocéliande	Décor Fresk	96, 100, 101, 103, 105, 154, 158, 185
Brodiri	Décor Fresk	97, 157, 173, 184, 185
Cadic	Portails	67
Cadiou Industrie		6, 13
Cado	Portails	94, 96
Caméra de surveillance	Technique	207
Campo	Portails	110
Celina	Clôtures	150
Céline	Portails	55, 57
Claustras		91, 160
Claviers à code et sonnettes	Technique	207
Clôtures	Clôtures	130
Collection Archy	Portails	32
Collection Archy - Clôture	Clôtures	132
Collection Bel'M	Portails	46
Collection Céklo	Portails	106
Collection Cosy	Portails	54
Collection Cosy - Clôture	Clôtures	134
Collection Fresk	Portails	90
Collection Garde-corps	Garde-corps	172
Collection Trady	Portails	112
Collection Trady - Clôtures	Clôtures	162
Collections		18
Coloris Kostum		15
Concept Fresk - Clôture	Clôtures	152
Corole	Décor Fresk	160
Dahu	Garde-corps Fresk	185, 187
Décors Trady	Portails	114
Dehou	Décor Fresk	95
Deil	Décor Fresk	169
Dek	Garde-corps	182
Dimazi	Décor Fresk	94
Dune	Portails	121
Dune	Clôtures	163
Ecume (Archy)	Portails	47, 52
Ecume (Cosy)	Portails	49
Eflez	Garde-corps Fresk	186
Ekey, ouverture digitale	Innovation	171
Eliaz	Portails	97
Eloane	Portails	95
Enez	Portails	77
Eskell	Clôtures	84, 85
Esus	Portails	34, 35, 41
Evy	Garde-corps	175, 176
Ewen	Portails	25, 96
Fabrication et qualité	Technique	10
Fixations	Technique	219
Flamig	Clôtures	156, 157

Framm	Décor Fresk	91, 102, 160
Frez	Décor Fresk	157
Gabig	Garde-corps	192, 193
Galets	Décor Fresk	92, 99, 100, 105, 169
Gall	Portails	73
Ganit	Portails	45
Ganit	Clôtures	133
Garanties		12
Garde-corps personnalisation	Garde-corps	224
Glazik	Portails	70
Gourlizon	Portails	119
Goustan	Portails	124
Guel	Portails	22; 71
Guide de choix		30
Gwen	Portails	77
Gyrophares	Technique	204
Habillages de climatiseurs	Portails	91, 166
Habillages de façades	Portails	99, 165, 168, 169
Habillages de jardinières	Habillages	164, 169
Habillages de poubelles	Habillages	167
Habillages de spots	Habillages	165, 169
Harp	Garde-corps	188
Hava	Décor Fresk	186
Hed	Portails	23, 65
Heol	Clôtures	151
Huelgoat	Portails	117
INVISIO motorisation invisible	Technique	199
Ivona	Portails	105
Izold	Garde-corps	190, 191
Janel	Portails	104, 105
Jud	Garde-corps	188, 189
Justenn	Portails	69
Kabig	Portails	68
Kamm	Clôtures	135
Kara	Clôtures	149, 151
Karantan	Portails	80, 81
Karmen-Stella	Clôtures	146, 147
Karreg	Portails	85
Kartenn	Portails	41
Kastel	Portails	77
Kenan	Portails	35
Ker	Portails	89
Kerity	Portails	118
Kestenn	Portails	72
Klaustra	Clôtures	160, 161
Klavel	Portails	36, 37
Kloarec	Portails	61

Korrig	Décor Fresk	99
Kostum		9
Kub 300	Portails	86
L'Envol	Décor Fresk	95, 99, 157
Lambig	Décor Fresk	95, 99, 159, 187
Lara	Portails	45
Lara	Clôtures	132
Lati	Garde-corps	180
Lemm	Portails	65
Lian	Portails	17
Line 150	Portails	87
Litenn	Portails	63
Litenn	Clôtures	140, 141
Lizen	Clôtures	157, 158
Locquirec	Portails	123
Locronan	Portails	129
Loig	Garde-corps	181
Lorette	Décor Fresk	104, 159
Lug	Portails	40
Lusen	Portails	82
Maden	Portails	99
Madina	Portails	83
Madras	Garde-corps Fresk	187
Mae	Garde-corps	177
Maewen	Portails	105
Maez	Portails	58, 59
Maez	Clôtures	134, 135
Mana	Portillon claustras	160, 161
Mel	Garde-corps	177
Mellan	Décor Fresk	102, 103, 185
Menez	Portails	83
Meriade	Portails	45
Mespaul	Portails	28, 122, 123
Metig	Portails	92, 100
Mona	Clôtures	154
Moncontour	Portails	125
Moncontour	Clôtures	163
Morenn-Bitik	Clôtures	138, 139
Moteurs coulissant	Technique	202
Moteurs à bras	Technique	200
Moteurs à vérin	Technique	201
Moteurs invisibles	Technique	203
Motorisation	Technique	198
Motorisation - Question fréquentes	Technique	197
Motoriser son portail	Technique	196
Multo	Technique	221
Nolwen	Portails	102, 103
Normes garde-corps	Technique	255

Nos partenaires moteurs	Technique	197
Noz	Garde-corps	182
Nuancier Kostum		14
Olwen	Portails	100
Options pour moteurs	Technique	204
Orchidée	Décor Fresk	156, 158
Orjal	Portails	84, 85
Ostin	Décor Fresk	97
Oxygène	Portails	51
Palissades	Clôtures	130
Parady	Portails	38, 39
Patio	Portails	107, 108
Penty	Portails	71
Pepites	Décor Fresk	153, 165
Peran	Portails	95
Plouguerneau	Portails	128
Pluguffan	Portails	117, 119
Poignées	Technique	216
Pont-Aven	Portails	29, 113, 126
Pont-Aven	Clôtures	163
Portillon garde-corps	Garde-corps	177, 187
Poteau Electro	Innovation	170
Poteaux de soutiens	Technique	220
Poullan	Portails	129
Prijan	Portails	98, 99
Quimper	Portails	116
Raz	Portails	59
Raz	Clôtures	136, 137
Ria	Garde-corps	178
Roscanvel	Clôtures	162
Saon	Garde-corps Fresk	187
Serrure connectée	Technique	205
Sinema	Décor Fresk	169
Soaz	Portails	100
Solenn	Portails	73
Soran B	Décor Fresk	100, 105
Spas	Portails	23, 56, 57
Spas	Clôtures	138
Stamm	Portails	85
Stella	Portails	83
Strolad	Portails	64
Strolad	Clôtures	143
Téléscopique	Technique	148, 149
Tellen-Karantan	Clôtures	148, 149
Tev	Portails	62, 170
Tev	Clôtures	25, 131, 142, 170

Tevel	Garde-corps	179, 181
Tomaz	Portails	99
Ton bois		16
Topaze	Portails	49
Totems	Technique	217
Trebez	Portails	76
Tremen	Portails	88, 89
Tub	Portails	61
Types d'ouvertures	Technique	212
Ublo 300	Portails	22, 87
Vidéophones et interphones	Technique	205
Vitrages garde-corps	Technique	225
Vona	Garde-corps	177
Walig	Portails	24, 101
Yana	Garde-corps	182
Yec	Portails	65
Zen	Portails	53



Retrouvez tous nos produits sur kostum.fr

KOSTUM

PORTAILS | CLÔTURES | GARDE-CORPS

Retrouvez tous nos produits sur kostum.fr



Route de Douarnenez
29180 LOCRONAN

Service consommateur :
02 56 70 02 91

Votre installateur et expert conseil

FABRICATION FRANÇAISE SUR-MESURE

